

| | Art.nr. | € Excl. BTW | € Incl. BTW |
|---|----------------|-------------|---------------|
| F51 F65B 6,7 Pk Fort F65B benzine met frees 90cm | BBDFOR11523003 | 673,55 | 815,00 |



| | |
|-----------------------------|--------------------------------------|
| <i>Motor</i> | F65B: Fort - 4,9 kW - 6,7 Pk |
| <i>Cilinderinhoud</i> | F65B: 208cc - 1 cilinder |
| <i>Starter</i> | Manueel |
| <i>Brandstof</i> | Benzine |
| <i>Stuur</i> | Verticaal en horizontaal verstelbaar |
| <i>Aantal versnellingen</i> | 1 vooruit en 1 achteruit |
| <i>Koppeling</i> | Riem |
| <i>Aftakas</i> | Ja |
| <i>Werkbreedte</i> | 90cm |
| <i>Frees</i> | 6 elementen met schijven |

| | Art.nr. | € Excl. BTW | € Incl. BTW |
|--|----------------|-------------|-----------------|
| Mini Tigre KOHLER SH265 6,5 Pk KOHLER SH265 benzine | HBHFOR11707912 | 1.495,87 | 1.810,00 |



| | |
|--------------------------------|--------------------------------------|
| <i>Motor</i> | SH265: Kohler - 4,8 kW - 6,5 Pk |
| <i>Cilinderinhoud</i> | SH265: 196cc - 1 cilinder |
| <i>Starter</i> | Manueel |
| <i>Brandstof</i> | Benzine |
| <i>Stuur</i> | Verticaal en horizontaal verstelbaar |
| <i>Aantal versnellingen</i> | 2 vooruit en 1 achteruit |
| <i>Versnellingsbak</i> | Gietijzer |
| <i>Koppeling</i> | Droge schijf |
| <i>Aftakas</i> | Ja |
| <i>ijning tegen ongevallen</i> | Ja |
| <i>Frees</i> | Niet inbegrepen |

Toebehoren Mini Tigre

| | | | |
|--|----------------|--------|---------------|
| Frees 6 elementen + schijven - 91 cm voor Fort Mini Tigre - Ø 320 mm | FREFOR12300501 | 200,83 | 243,00 |
| Laterale transportwielen voor frees, per paar | WIEFOR12352706 | 90,91 | 110,00 |
| Transportwielen vooraan | WIEFOR12337120 | 41,32 | 50,00 |



| | Art.nr. | € Excl. BTW | € Incl. BTW |
|---|----------------|-------------|-----------------|
| Fort 104 GX160 4,9 Pk Honda GX160 benzine | MBHFOR11787403 | 1.757,02 | 2.126,00 |
| Fort 104 SH265 6,5 Pk Kohler SH265 benzine | MBHFOR11787912 | 1.597,52 | 1.933,00 |



| | |
|---------------------------------------|---|
| <i>Motor</i> | GX160: Honda - 3,6 kW - 4,9 Pk SH265: Kohler - 4,8 kW - 6,5 Pk |
| <i>Cilinderinhoud</i> | GX160: 163cc - 1 cilinder SH265: 196cc - 1 cilinder |
| <i>Starter</i> | Manueel |
| <i>Brandstof</i> | Benzine |
| <i>Stuur</i> | 180° draaibaar & in de hoogte verstelbaar |
| <i>Aantal versnellingen</i> | 1 vooruit + 1 achteruit in oliebad |
| <i>Versnellingsbak</i> | Gietijzer |
| <i>Koppeling</i> | Konisch |
| <i>Frontale aftakas</i> | Onafhankelijk |
| <i>Beveiliging tegen ongevallen</i> | Ja |
| <i>Snelkoppeling voor accessoires</i> | Ja |
| <i>Wielen</i> | Niet inbegrepen |
| <i>Frees</i> | Niet inbegrepen |

Toebehoren Fort 104

| | | | |
|--|----------------|----------|-----------------|
| Paar wielen 3.50 x 6" | WIEFOR12320411 | 145,45 | 176,00 |
| Paar wielen 4.00 x 8" | WIEFOR12320828 | 181,82 | 220,00 |
| Wielverbreder 15 cm (per stuk) | WIEFOR12320071 | 54,55 | 66,00 |
| Metalen wiel Ø 350x100 (per stuk) | WIEFOR12320054 | 100,83 | 122,00 |
| Paar wielgewichten 10+10 kg (icm wielen 4.00 x 8") | GEWFOR12329811 | 290,08 | 351,00 |
| Frees 50-40 cm voor Fort 104 | FREFOR12307852 | 640,50 | 775,00 |
| Steunwiel voor frees | WIEFOR12352700 | 38,84 | 47,00 |
| Maaibalk mulching ESM 102 cm voor Fort 104 | BALFOR12336282 | 776,03 | 939,00 |
| Standaard frontale borstel - breedte 100 cm - Ø 30 cm | BORFOR12350951 | 1.277,69 | 1.546,00 |
| Sneeuwborstel - breedte 100 cm - Ø 30 cm | BORFOR12350980 | 1.228,93 | 1.487,00 |
| Frontale borstel met opvang - breedte 100 cm - Ø 30 cm | BORFOR12350956 | 1.653,72 | 2.001,00 |
| Sneeuwschild voor Fort 104 - breedte 85 cm | BLAFOR12350963 | 309,92 | 375,00 |
| Aanaarder voor Fort 104/280-150 | PLOFOR12350000 | 136,36 | 165,00 |

| | Art.nr. | € Excl. BTW | € Incl. BTW |
|---|-----------------|-------------|-----------------|
| ROLLER 65B Gemotoriseerde aandrukrol - GX160 - 5,5 Pk - 75 cm - 100 kg | RBAVANROLLER65B | 3.210,74 | 3.885,00 |



| | | |
|-------------------------|---|---|
| <i>Motor</i> | Honda GX160 - 5,5 Pk - 163 cc - 4-takt - 4 kW |  |
| <i>Starter</i> | Manuele starter | |
| <i>Inh. Benzinetank</i> | 1,1L | |
| <i>Werkbreedte</i> | 75 cm | |
| <i>Rol achteraan</i> | Ø 30 cm | |
| <i>Aandrijving</i> | Tandwielkast en wormwiel | |
| <i>Werksnelheid</i> | 2 vooruit en 1 achteruit (regelbaar met motortoerental) | |
| <i>Aandrijving rol</i> | Laterale ketting | |
| <i>Stuur</i> | Regelbaar en opklapbaar | |
| <i>Gewicht</i> | 125 kg | |

| | Art.nr. | € Excl. BTW | € Incl. BTW |
|---|----------------|-------------|-----------------|
| Combinatie van 3 aandrukrollen met voettrede voor motocultoren | ROLVANBLITZSTD | 1.979,34 | 2.395,00 |



| | | |
|--------------------------|--|---|
| <i>Werkbreedte</i> | ±99 cm (afhankelijk van de motoculteur) |  |
| <i>Rol achteraan</i> | Ø 51 cm | |
| <i>Rol vooraan</i> | Ø 51 cm | |
| <i>Vulbaar met water</i> | Enkel achteraan | |
| <i>Motoculteur</i> | Niet inbegrepen Kan gebruikt worden op Fort 280 en groter en Grillo G85D en groter Differentieel is vereist | |

Aandrukrollen, gemonteerd op Blitz 120

Toebehoren

| | | | |
|--|--------------|--------|---------------|
| 2 paar wielgewichten 15", incl. montage, in aandrukrollen | ROLVANGEW15" | 497,52 | 602,00 |
|--|--------------|--------|---------------|

| | Art.nr. | € Excl. BTW | € Incl. BTW |
|--|-----------|-------------|-----------------|
| Combinatie van 3 aandrukrollen voor hakfrees Fort F51 | ROLVANF51 | 1.028,93 | 1.245,00 |



| | | |
|--------------------------|--|---|
| <i>Werkbreedte</i> | 105 cm |  |
| <i>Rol achteraan</i> | Ø 28 cm | |
| <i>Rol vooraan</i> | Ø 28 cm | |
| <i>Vulbaar met water</i> | Enkel vooraan voor ballast (85 kg) | |
| <i>Hakfrees</i> | Niet inbegrepen Kan enkel gebruikt worden op Fort F51 hakfrees | |

| | Art.nr. | € Excl. BTW | € Incl. BTW |
|---|----------------|-------------|-----------------|
| Fort 280 GX200 5,1 Pk Honda GX200 benzine | MBHFOR11197412 | 2.244,63 | 2.716,00 |
| Fort 280 GX270 8,1 Pk Honda GX270 benzine, met differentieelblokkering | MBHFOR11187420 | 2.766,12 | 3.347,00 |



| | |
|---------------------------------------|--|
| <i>Motor</i> | GX200: Honda - 4,1 kW - 5,5 Pk GX270: Honda - 6,0 kW - 8,1 Pk |
| <i>Cilinderinhoud</i> | GX200: 196cc - 1 cilinder GX270: 270cc - 1 cilinder |
| <i>Starter</i> | Manueel |
| <i>Brandstof</i> | Benzine |
| <i>Stuur</i> | 180° draaibaar & in de hoogte verstelbaar |
| <i>Aantal versnellingen</i> | 3 vooruit + 3 achteruit |
| <i>Versnellingsbak</i> | Gietijzer |
| <i>Koppeling</i> | Droge schijf |
| <i>Frontale aftakas</i> | Onafhankelijk |
| <i>Differentieel</i> | GX200: neen GX270: ja |
| <i>Beveiliging tegen ongevallen</i> | Ja |
| <i>Snelkoppeling voor accessoires</i> | Ja |
| <i>Wielen</i> | Niet inbegrepen |
| <i>Frees</i> | Niet inbegrepen |

Toebehoren Fort 280

| | | | |
|--|--------------------|----------|-----------------|
| Paar wielen 4.00 x 10" - verschuifbare flens op zeskant as (TOEFOR12337215 nodig) | WIEFOR12322325 | 430,58 | 521,00 |
| Paar wielen 4.00 x 8" | WIEFOR12320828 | 181,82 | 220,00 |
| Paar wielgewichten 10+10 kg (icm wielen 4.00 x 8") | GEWFOR12329811 | 290,08 | 351,00 |
| Frees regelbaar 60-50-40 cm voor Fort 280 | FREFOR12307654 | 662,81 | 802,00 |
| Frees regelbaar 70-60-50 cm voor Fort 280 | FREFOR12307656 | 728,93 | 882,00 |
| Steunwiel voor frees | WIEFOR12352700 | 38,84 | 47,00 |
| Maaibalk ESM 102 cm voor Fort 280 | BALFOR12336282 | 776,03 | 939,00 |
| Maaibalk met oliebad ESM 107 cm voor Fort 280 | BALFOR12336279 | 1.301,65 | 1.575,00 |
| Sneeuwschild voor Fort 280 - breedte 85 cm | BLAFOR12350958 | 441,32 | 534,00 |
| Standaard frontale borstel - breedte 100 cm - Ø 30 cm | BORFOR12350951 | 1.277,69 | 1.546,00 |
| Sneeuwborstel - breedte 100 cm - Ø 30 cm | BORFOR12350980 | 1.228,93 | 1.487,00 |
| Frontale borstel - breedte 85 cm - Ø 48 cm (TOEFOR12337215 nodig) | BORFOR12350973 | 1.790,08 | 2.166,00 |
| Frontale borstel - breedte 105 cm - Ø 48 cm v/ GX270 (TOEFOR12337215 nodig) | BORFOR12350998/280 | 1.863,64 | 2.255,00 |
| Verlenging PTO | TOEFOR12337215 | 144,63 | 175,00 |
| Frontale borstel met opvang - breedte 100 cm - Ø 30 cm | BORFOR12350956 | 1.653,72 | 2.001,00 |
| Frontale klepelmaaier 75 cm met regelbare steunwielen - voor Fort 280 GX270 | MAAFOR12337255 | 2.379,34 | 2.879,00 |
| Frontale klepelmaaier 60 cm met regelbare steunwielen - voor Fort 280 GX200 | MAAFOR12337249 | 2.254,55 | 2.728,00 |
| Aanhangwagen zonder aandrijving, 80x120 cm, draagvermogen 200 kg, inclusief remmen | TOEFOR12350501 | 2.801,65 | 3.390,00 |
| Aanaarder Fort 104/208-150 | PLOFOR12350000 | 136,36 | 165,00 |



| | Art.nr. | € Excl. BTW | € Incl. BTW |
|--|----------------|-------------|-----------------|
| Fort 180 GX270 8,1 Pk Honda GX270 benzine | MBHFOR11147420 | 3.903,31 | 4.723,00 |
| Fort 180 GX390 12 Pk Honda GX390 benzine met remmen | MBHFOR11147418 | 4.121,49 | 4.987,00 |



| | |
|---------------------------------------|---|
| <i>Motor</i> | GX270: Honda - 6,0 kW - 8,1 Pk GX390: Honda - 8,7 kW - 12 Pk |
| <i>Cilinderinhoud</i> | GX270: 270cc - 1 cilinder GX390: 389cc - 1 cilinder |
| <i>Starter</i> | Manueel |
| <i>Brandstof</i> | Benzine |
| <i>Stuur</i> | 180° draaibaar & in de hoogte verstelbaar |
| <i>Aantal versnellingen</i> | 3 vooruit + 3 achteruit |
| <i>Versnellingsbak</i> | Gietijzer |
| <i>Remmen</i> | GX270: optioneel GX390: inbegrepen |
| <i>Koppeling</i> | Droge schijf |
| <i>Frontale aftakas</i> | Onafhankelijk |
| <i>Differentieelblokkering</i> | Ja |
| <i>Beveiliging tegen ongevallen</i> | Ja |
| <i>Motorkap</i> | Ja |
| <i>Snelkoppeling voor accessoires</i> | Neen |
| <i>Wielen & Frees</i> | Niet inbegrepen |
| <i>Antivib</i> | GX270: Neen GX390: Ja |

Toebehoren: wielen

| | | | |
|---|------------------|--------|---------------|
| Paar wielen 5.00 x 10" regelbaar | WIEFOR12322331 | 276,86 | 335,00 |
| Paar wielen 6.50 x 80 - 12R regelbaar (verlengstuk voor frees nodig: TOEFOR12332042) | WIEFOR12322840 | 396,69 | 480,00 |
| Paar wielen 23x8.50x12 - Terra-grip - "BALLONBANDEN" <i>Breedte overmeten: ±69cm</i> | WIEMVDTERFORT180 | 772,73 | 935,00 |
| Paar wielgewichten 14+14 kg (icm wielen 5.00 x 10") | GEWFOR12329817 | 233,88 | 283,00 |
| Paar wielverbreeders 6 cm | WIEFOR15201067 | 104,96 | 127,00 |

Toebehoren: gewichten

| | | | |
|--|------------------|--------|---------------|
| Frontgewicht 35 kg | GEWFOR12329828 | 261,16 | 316,00 |
| Gewichtdrager frontaal "Anti-vib" voor Honda/Kohler met beugel voor Fort | GEWMVDAVHONKOH | 487,60 | 590,00 |
| Tussengewicht 40 cm lengte - 32 kg (<i>gewichtdrager verplicht</i>) | GEWMVD40TSS32KG | 227,27 | 275,00 |
| Tegengewicht 30 cm lengte - 23,5 kg (<i>gewichtdrager verplicht</i>) | GEWMVD30EIND23KG | 165,29 | 200,00 |



Fort 180 met ballonbanden, rotoleg MTL75 en gewichtdrager anti-vib met gewicht

| | Art.nr. | € Excl. BTW | € Incl. BTW |
|--|--------------------|-------------|-----------------|
| Toebehoren: werktuigen | | | |
| Frees regelbaar 70-60-50 cm voor Fort 180 | FREFOR12302052 | 730,58 | 884,00 |
| Steunwiel voor frees | WIEFOR12352701 | 36,36 | 44,00 |
| Sneeuwschild voor Fort 180 - breedte 100 cm | BLAFOR12350920 | 572,73 | 693,00 |
| Aanhangwagen zonder aandrijving, 100x150 cm, draagvermogen 500 kg, incl. remmen | TOEFOR12350512 | 2.834,71 | 3.430,00 |
| Verlengstuk voor frees Fort 180 | TOEFOR12332042 | 112,40 | 136,00 |
| Remmen - compleet | TOEFOR12331420 | 476,03 | 576,00 |
| Klepelmaaier met verticale as 70 cm, incl. rem op de messen (adapter 12332220 nodig) | MAAFOR12337262 | 1.906,61 | 2.307,00 |
| Maaibalk mulching ESM 137 cm voor Fort 180 (12332940 nodig) | BALFOR12331431 | 1.517,36 | 1.836,00 |
| Gewicht voor maaibalk | TOEFOR12332940 | 157,02 | 190,00 |
| Frontale borstel - breedte 105 cm - ø 48 cm (adapter 12332220 nodig) | BORFOR12350998/180 | 1.863,64 | 2.255,00 |
| Adapter snelkoppeling (o.a. voor borstel) | TOEFOR12332220 | 233,88 | 283,00 |
| Frontale klepelmaaier 75 cm met regelbare steunwielen voor Fort 180 | MAAFOR12331423 | 2.616,53 | 3.166,00 |
| AP-5F: Aardappelrooier | PLOALDAP-5F | 289,26 | 350,00 |
| AS1-5F: Aanaarder | PLOALDAS1-5F | 309,92 | 375,00 |
| ETR-5F: Cultivator 5-tand (starre tanden) | PLOALDETR-5F | 586,78 | 710,00 |
| V180-06F: Wentelploeg 180° voor motocultoren 7-8 pk (koppelstuk PLOALDCF180 nodig) | PLOALDV180-06F | 694,21 | 840,00 |
| Koppelstuk ploeg Aldo Biagioli => Fort 180 | PLOALDCF180 | 49,59 | 60,00 |
| Aanaarder Fort 104/208-150 | PLOFOR12350000 | 136,36 | 165,00 |

Toebehoren: Rotoreggen

| | | | |
|--|----------------------|----------|-----------------|
| MTL75 : Rotoreg R2 75 cm werkbreedte - 85 cm kruimelrol - 12 tot 14 Pk - 94 kg (*) | SPGMTL75 | 2.880,00 | 3.484,80 |
| Kit onkruidmessen voor MTL75 op Fort 180 en Centauro | TRE000089/MTL75/150 | 390,00 | 471,90 |
| SM75 : Mechanische zaagroep voor MTL75 rotoreg - 37 liter inhoud - 55 kg | ZAASM75 | 2.070,00 | 2.504,70 |
| MT90 : Rotoreg R2 90 cm werkbreedte - 100 cm kruimelrol - 14 tot 18 Pk - 110 kg (*) | SPGMT90 | 3.075,00 | 3.720,75 |
| Kit onkruidmessen voor MT90 op Fort 180 en Centauro | TRE000092/MT90/150 | 415,00 | 502,15 |
| SM90 : Mechanische zaagroep voor MT90 rotoreg - 57 liter inhoud - 65 kg | ZAASM90 | 2.270,00 | 2.746,70 |
| MTL100 : Rotoreg R2 100 cm werkbreedte - 110 cm kruimelrol - 14 tot 18 Pk - 115 kg (*) | SPGMTL100 | 3.560,00 | 4.307,60 |
| Kit onkruidmessen voor MTL100 op Fort 180 en Centauro | TRE000089/MTL100/150 | 546,00 | 660,66 |
| SM100 : Mechanische zaagroep voor MTL100 rotoreg - 57 liter inhoud - 68 kg | ZAASM100 | 2.300,00 | 2.783,00 |
| Condor 75 Steningraafmachine 75 cm - 87 cm kruimelrol - 12 tot 14 Pk - 129 kg (*) | SPGCONDOR75 | 4.430,00 | 5.360,30 |
| Koppeling met bouten MT(L) - Fort 180 | TRE010051 | 260,00 | 314,60 |
| Koppeling met bouten Condor - Fort 180 | TRE020051 | 260,00 | 314,60 |

(*) Bij complete configuratie (Motoculteur + wielen + R2) => koppeling gratis

Diverse maaiers van Zanon (types ZRA - ZRF - FALK - TSM), zie prijslijst Zanon.



Zanon ZRA



Zanon ZRF



Zanon Falk



Zanon TSM

Complete uitrustingen voor Fort 180 met motor Honda GX390

Fort 180 GX390 + frees 70cm + rotoreg MTL75

Fort 180 GX390 | 12 Pk Honda GX390 benzine met remmen
 Paar wielen 23x8.50x12 - Terra-grip - "BALLONBANDEN"
 Gewichtdrager frontaal "Anti-vib" voor Honda/Kohler met beugel voor Fort
 Tussengewicht 40 cm lengte - 32 kg
 Frees regelbaar 70-60-50 cm voor Fort 180
 Verlengstuk voor frees Fort 180
MTL75 : Rotoreg R2 75 cm werkbreedte - 85 cm kruimelrol - **12 tot 14 Pk** - 94 kg
 Koppeling met bouten MT(L) - Fort 180

| Art.nr. | € Excl. BTW | € Incl. BTW |
|------------------|-----------------|------------------|
| MBHFOR11147418 | 4.121,49 | 4.987,00 |
| WIEMVDTERFORT180 | 772,73 | 935,00 |
| GEWMVDAVHONKOH | 487,60 | 590,00 |
| GEWMVD40TSS32KG | 227,27 | 275,00 |
| FREFOR12302052 | 730,58 | 884,00 |
| TOEFOR12332042 | 112,40 | 136,00 |
| SPGMTL75 | 2.880,00 | 3.484,80 |
| TRE010051 | Gratis | Gratis |
| TOTAAL | 9.332,07 | 11.291,80 |

Fort 180 GX390 + frees 70cm + rotoreg MT90

Fort 180 GX390 | 12 Pk Honda GX390 benzine met remmen
 Paar wielen 23x8.50x12 - Terra-grip - "BALLONBANDEN"
 Gewichtdrager frontaal "Anti-vib" voor Honda/Kohler met beugel voor Fort
 Tussengewicht 40 cm lengte - 32 kg
 Frees regelbaar 70-60-50 cm voor Fort 180
 Verlengstuk voor frees Fort 180
MT90 : Rotoreg R2 90 cm werkbreedte - 100 cm kruimelrol - **14 tot 18 Pk** - 110 kg
 Koppeling met bouten MT(L) - Fort 180

| Art.nr. | € Excl. BTW | € Incl. BTW |
|------------------|-----------------|------------------|
| MBHFOR11147418 | 4.121,49 | 4.987,00 |
| WIEMVDTERFORT180 | 772,73 | 935,00 |
| GEWMVDAVHONKOH | 487,60 | 590,00 |
| GEWMVD40TSS32KG | 227,27 | 275,00 |
| FREFOR12302052 | 730,58 | 884,00 |
| TOEFOR12332042 | 112,40 | 136,00 |
| SPGMT90 | 3.075,00 | 3.720,75 |
| TRE010051 | Gratis | Gratis |
| TOTAAL | 9.527,07 | 11.527,75 |

Fort 180 GX390 + frees 70cm + rotoreg MTL100

Fort 180 GX390 | 12 Pk Honda GX390 benzine met remmen
 Paar wielen 23x8.50x12 - Terra-grip - "BALLONBANDEN"
 Gewichtdrager frontaal "Anti-vib" voor Honda/Kohler met beugel voor Fort
 Tussengewicht 40 cm lengte - 32 kg
 Tegengewicht 30 cm lengte - 23,5 kg
 Frees regelbaar 70-60-50 cm voor Fort 180
 Verlengstuk voor frees Fort 180
MTL100 : Rotoreg R2 100 cm werkbreedte - 110 cm kruimelrol - **14 tot 18 Pk** - 115 kg
 Koppeling met bouten MT(L) - Fort 180

| Art.nr. | € Excl. BTW | € Incl. BTW |
|------------------|------------------|------------------|
| MBHFOR11147418 | 4.121,49 | 4.987,00 |
| WIEMVDTERFORT180 | 772,73 | 935,00 |
| GEWMVDAVHONKOH | 487,60 | 590,00 |
| GEWMVD40TSS32KG | 227,27 | 275,00 |
| GEWMVD30EIND23KG | 165,29 | 200,00 |
| FREFOR12302052 | 730,58 | 884,00 |
| TOEFOR12332042 | 112,40 | 136,00 |
| SPGMTL100 | 3.560,00 | 4.307,60 |
| TRE010051 | Gratis | Gratis |
| TOTAAL | 10.177,36 | 12.314,60 |

Fort 180 GX390 + overtopfrees Condor 75

Fort 180 GX390 | 12 Pk Honda GX390 benzine met remmen
 Paar wielen 6.50 x 80 - 12R regelbaar
 Gewichtdrager frontaal "Anti-vib" voor Honda/Kohler met beugel voor Fort
 Tussengewicht 40 cm lengte - 32 kg
 Tegengewicht 30 cm lengte - 23,5 kg
Condor 75 | Steningraafmachine 75 cm - 87 cm kruimelrol - **12 tot 14 Pk** - 129 kg
 Koppeling met bouten Condor - Fort 180

| Art.nr. | € Excl. BTW | € Incl. BTW |
|------------------|-----------------|------------------|
| MBHFOR11147418 | 4.121,49 | 4.987,00 |
| WIEFOR12322840 | 396,69 | 480,00 |
| GEWMVDAVHONKOH | 487,60 | 590,00 |
| GEWMVD40TSS32KG | 227,27 | 275,00 |
| GEWMVD30EIND23KG | 165,29 | 200,00 |
| SPGCONDOR75 | 4.430,00 | 5.360,30 |
| TRE020051 | Gratis | Gratis |
| TOTAAL | 9.828,35 | 11.892,30 |

| | Art.nr. | € Excl. BTW | € Incl. BTW |
|---|-------------------|-------------|------------------|
| Fort Centauro GX390 12 Pk Honda GX390 benzine | MBHFOR11412418 | 6.898,35 | 8.347,00 |
| Fort Centauro KD15440 AE 10,1 Pk Kohler KD15440 diesel, elektrisch gestart | MDEFORCENTKD15440 | 7.548,76 | 9.134,00 |
| Fort Centauro GX630 AE 20,8 Pk Honda GX630 Benzine, elektrisch gestart | MBEFOR11412429N | 8.495,04 | 10.279,00 |
| Fort Centauro 1D90 15 Pk Hatz 1D90 diesel, elektrisch gestart | MDEFOR11410203N | 10.760,33 | 13.020,00 |
| Fort Centauro 2G40 20 Pk Hatz G40 diesel, elektrisch gestart | MDEFOR11410202N | 13.025,62 | 15.761,00 |



Fort Centauro 2G40



Fort Centauro GX630 AE

| | |
|---------------------------------------|---|
| Motor | GX390: Honda - 8,7 kW - 12 Pk KD15440: Kohler - 7,4 kW - 10,1 Pk - Stage V GX630 : Honda - 15,5 kW - 20,8 Pk 1D90: Hatz - 11 kW - 15 Pk - Stage V 2G40: Hatz - 14,7 kW - 20 Pk - Stage V |
| Cilinderinhoud | GX390: 389cc - 1 cilinder KD15440: 441cc - 1 cilinder GX630: 688cc - 2 cilinder 1D90: 722cc - 1 cilinder 2G40: 997cc - 2 cilinder |
| Starter | GX390: manueel Andere: elektrisch |
| Brandstof | GX390 & GX630: benzine KD15440 & 1D90 & 2G40: diesel |
| Stuur | 180° draaibaar & in de hoogte verstelbaar |
| Aantal versnellingen | 4 vooruit + 2 achteruit |
| Versnellingsbak | Gietijzer |
| Remmen | Onafhankelijke trommelremmen |
| Koppeling | Droge schijf |
| Aftakas | 2 onafhankelijke snelheden: 935tpm, 575tpm |
| Differentieelblokkering | Ja |
| Beveiliging tegen ongevallen | Ja |
| Motorkap | Ja |
| Snelkoppeling voor accessoires | Neen |
| Wielen | Niet inbegrepen |
| Frees | Niet inbegrepen |

Toebehoren

| | | | |
|---|----------------------|--------|---------------|
| Paar wielen 6.5/80 x 12", regelbaar | WIEFOR12322842 | 365,29 | 442,00 |
| Paar wielgewichten 20+20 kg (icm wielen 6.5/80 x 12") | GEWFOR12329821 | 319,83 | 387,00 |
| Paar wielen 23x8.50x12 - Terra-grip - "BALLONBANDEN" | WIEFOR12322337 | 547,93 | 663,00 |
| Paar wielen 23x10.50x12 - Terra-grip - "BALLONBANDEN" <i>(past niet op GX630)</i> | WIEMVDTER23X1050-12F | 675,21 | 817,00 |
| <i>Breedte overmeten: ±74cm</i> | | | |
| Paar wielen 26x12.00x12 - Terra-grip - "BALLONBANDEN" <i>(past niet op GX630)</i> | WIEMVDTER26X1200-12F | 742,98 | 899,00 |
| <i>Breedte overmeten: ±90cm</i> | | | |
| Gewichtdrager frontaal "Anti-vib" voor Honda GX390/Kohler met beugel voor Fort | GEWMVDVAHONKOH | 487,60 | 590,00 |
| Gewichtdrager frontaal voor Honda GX630 | GEWMVDGX630 | 82,64 | 100,00 |
| Gewichtdrager frontaal "Anti-Vib" voor Hatz | GEWMVDVAHATZ | 438,02 | 530,00 |
| <i>(enkel nodig i.c.m. Condor75/88 - productie op bestelling)</i> | | | |
| Tussengewicht 40 cm lengte - 32 kg <i>(gewichtdrager verplicht)</i> | GEWMVD40TSS32KG | 227,27 | 275,00 |
| Tegengewicht 30 cm lengte - 23,5 kg <i>(gewichtdrager verplicht)</i> | GEWMVD30EIND23KG | 165,29 | 200,00 |
| Tegengewicht 27 cm lengte - 25 kg - voor Hatz 2G40, incl. bevestiging | GEWMVD27EIND25KG | 285,12 | 345,00 |
| Tegengewicht 27 cm lengte - 20 kg - voor Hatz 1D90, incl. bevestiging | GEWMVD27EIND20KG | 173,55 | 210,00 |

| | Art.nr. | € Excl. BTW | € Incl. BTW |
|---|----------------|-------------|-----------------|
| Toebehoren | | | |
| Frees 80 cm voor Fort Centauro | FREFOR12304001 | 1.121,49 | 1.357,00 |
| Frees 100 cm voor Fort Centauro | FREFOR12304003 | 1.190,08 | 1.440,00 |
| Steunwiel voor frees | WIEFOR12352710 | 39,67 | 48,00 |
| Verlengstuk voor frees | TOEFOR12332142 | 195,04 | 236,00 |
| Gewicht voor frees 80 cm (<i>essentieel bij frees voor Hatz motor</i>) | TOEFOR12334050 | 280,17 | 339,00 |
| Gewicht voor frees 100 cm (<i>essentieel bij frees voor Hatz motor</i>) | TOEFOR12334051 | 280,17 | 339,00 |
| Walsborstel 120cm Ø30cm - verzwaarde versie voor Centauro Hatz | BORFOR12350924 | 3.202,48 | 3.875,00 |
| V180-03F : Wentelploeg 180° v/ motocultoren 16 pk (Koppelstuk ALDCFC nodig) | PLOALDV180-03F | 661,16 | 800,00 |
| V180-03H : Verzwaarde wentelploeg 180° v/ motocultoren Hatz (Koppelstuk ALDCFC nodig) | PLOALDV180-03H | 851,24 | 1.030,00 |
| Koppelstuk ploeg Aldo Biagioli => Fort Centauro | PLOALDCFC | 49,59 | 60,00 |
| ETR-5F : Cultivator 5-tand (starre tanden) | PLOALDETR-5F | 586,78 | 710,00 |
| AS1-5F : Aanaarder | PLOALDAS1-5F | 309,92 | 375,00 |
| AS2-5F : Dubbele Aanaarder | PLOALDAS2-5F | 495,87 | 600,00 |
| AP-5F : Aardappelrooier | PLOALDAP-5F | 289,26 | 350,00 |

Toebehoren: Rotoreg

| | | | |
|--|----------------------|----------|-----------------|
| MTL75 Rotoreg R2 75 cm werkbreedte - 85 cm kruimelrol - 12 tot 14 Pk - 94 kg (*) | SPGMTL75 | 2.880,00 | 3.484,80 |
| Kit onkruidmessen voor MTL75 op Fort 180 en Centauro | TRE000089/MTL75/150 | 390,00 | 471,90 |
| SM75 Mechanische zaaigroep voor MTL75 rotoreg - 37 liter inhoud - 55 kg | ZAASM75 | 2.070,00 | 2.504,70 |
| MT90 Rotoreg R2 90 cm werkbreedte - 100 cm kruimelrol - 14 tot 18 Pk - 110 kg (*) | SPGMT90 | 3.075,00 | 3.720,75 |
| Kit onkruidmessen voor MT90 op Fort 180 en Centauro | TRE000092/MT90/150 | 415,00 | 502,15 |
| SM90 Mechanische zaaigroep voor MT90 rotoreg - 57 liter inhoud - 65 kg | ZAASM90 | 2.270,00 | 2.746,70 |
| MTL100 Rotoreg R2 100 cm werkbreedte - 110 cm kruimelrol - 14 tot 18 Pk - 115 kg (*) | SPGMTL100 | 3.560,00 | 4.307,60 |
| Kit onkruidmessen voor MTL100 op Fort 180 en Centauro | TRE000089/MTL100/150 | 546,00 | 660,66 |
| SM100 Mechanische zaaigroep voor MTL100 rotoreg - 57 liter inhoud - 68 kg | ZAASM100 | 2.300,00 | 2.783,00 |
| MT125 Rotoreg R2 122 cm werkbreedte - 132 cm kruimelrol - 16 tot 18 Pk - 140 kg (*) | SPGMT125 | 3.990,00 | 4.827,90 |
| Kit onkruidmessen voor MT125 op Fort 180 en Centauro | TRE000092/MT125/150 | 581,00 | 703,01 |
| SM125 Mechanische zaaigroep voor MT125 rotoreg - 62 liter inhoud - 78 kg | ZAASM125 | 2.560,00 | 3.097,60 |
| Condor 75 Steneningraafmachine 75 cm - 87 cm kruimelrol - 12 tot 14 Pk - 129 kg (*) | SPGCONDOR75 | 4.430,00 | 5.360,30 |
| Condor 88 Steneningraafmachine 88 cm - 100 cm kruimelrol - 16 tot 18 Pk - 140 kg (*) | SPGCONDOR88 | 5.080,00 | 6.146,80 |
| Koppeling met T-bouten MT(L) - Fort Centauro | TRE010001 | 220,00 | 266,20 |
| Koppeling met T-bouten Condor - Fort Centauro | TRE020001 | 220,00 | 266,20 |
| (*) Bij complete configuratie (Motoculteur + wielen + R2) => koppeling gratis | | | |
| GAMB16-3S : Rotoreg 84 cm werkbreedte - 102 cm totale breedte - 12 tot 14 Pk - 130 kg | SPGGAMB16-3S | 3.180,00 | 3.847,80 |
| GAMB16-4S : Rotoreg 107 cm werkbreedte - 127 cm totale breedte - 12 tot 14 Pk - 140 kg | SPGGAMB16-4S | 3.590,00 | 4.343,90 |
| GAMB16-5S : Rotoreg 130 cm werkbreedte - 150 cm totale breedte - 14 tot 20 Pk - 150 kg | SPGGAMB16-5S | 4.050,00 | 4.900,50 |
| Koppeling met T-bouten GAMB16 - Fort Centauro | TOEGAMB1640GS | 245,00 | 296,45 |

Diverse maaiers van Zanon (types ZRA - ZRF - FALK - TSM), zie prijslijst Zanon.



Zanon ZRA



Zanon ZRF



Zanon Falk



Zanon TSM

Complete uitrustingen voor Fort Centauro met motor Honda GX390

Centauro GX390 + frees 80cm + rotoleg MTL75

Fort Centauro GX390 | 12 Pk Honda GX390 benzine

Paar wielen 23x10.50x12 - Terra-grip - "BALLONBANDEN"

Gewichtdrager frontaal "Anti-vib" voor Honda GX390/Kohler met beugel voor Fort

Tegengewicht 30 cm lengte - 23,5 kg

Frees 80 cm voor Fort Centauro

MTL75 | Rotoreg R2 75 cm werkbreedte - 85 cm kruimelrol - 12 tot 14 Pk - 94 kg

Koppeling met T-bouten MT(L) - Fort Centauro

| Art.nr. | € Excl. BTW | € Incl. BTW |
|----------------------|------------------|------------------|
| MBHFOR11412418 | 6.898,35 | 8.347,00 |
| WIEMVDTER23X1050-12F | 675,21 | 817,00 |
| GEWMVDAVHONKOH | 487,60 | 590,00 |
| GEWMVD30EIND23KG | 165,29 | 200,00 |
| FREFOR12304001 | 1.121,49 | 1.357,00 |
| SPGMTL75 | 2.880,00 | 3.484,80 |
| TRE010001 | Gratis | Gratis |
| TOTAAL | 12.227,93 | 14.795,80 |

Centauro GX390 + frees 80cm + rotoleg MT90

Fort Centauro GX390 | 12 Pk Honda GX390 benzine

Paar wielen 26x12.00x12 - Terra-grip - "BALLONBANDEN"

Gewichtdrager frontaal "Anti-vib" voor Honda GX390/Kohler met beugel voor Fort

Tussengewicht 40 cm lengte - 32 kg

Frees 80 cm voor Fort Centauro

MT90 | Rotoreg R2 90 cm werkbreedte - 100 cm kruimelrol - 14 tot 18 Pk - 110 kg

Koppeling met T-bouten MT(L) - Fort Centauro

| Art.nr. | € Excl. BTW | € Incl. BTW |
|----------------------|------------------|------------------|
| MBHFOR11412418 | 6.898,35 | 8.347,00 |
| WIEMVDTER26X1200-12F | 742,98 | 899,00 |
| GEWMVDAVHONKOH | 487,60 | 590,00 |
| GEWMVD40TSS32KG | 227,27 | 275,00 |
| FREFOR12304001 | 1.121,49 | 1.357,00 |
| SPGMT90 | 3.075,00 | 3.720,75 |
| TRE010001 | Gratis | Gratis |
| TOTAAL | 12.552,69 | 15.188,75 |

Centauro GX390 + frees 80cm + rotoleg MTL100

Fort Centauro GX390 | 12 Pk Honda GX390 benzine

Paar wielen 26x12.00x12 - Terra-grip - "BALLONBANDEN"

Gewichtdrager frontaal "Anti-vib" voor Honda GX390/Kohler met beugel voor Fort

Tegengewicht 30 cm lengte - 23,5 kg

Tussengewicht 40 cm lengte - 32 kg

Frees 80 cm voor Fort Centauro

Verlengstuk voor frees

MTL100 | Rotoreg R2 100 cm werkbreedte - 110 cm kruimelrol - 14 tot 18 Pk - 115 kg

Koppeling met T-bouten MT(L) - Fort Centauro

| Art.nr. | € Excl. BTW | € Incl. BTW |
|----------------------|------------------|------------------|
| MBHFOR11412418 | 6.898,35 | 8.347,00 |
| WIEMVDTER26X1200-12F | 742,98 | 899,00 |
| GEWMVDAVHONKOH | 487,60 | 590,00 |
| GEWMVD30EIND23KG | 165,29 | 200,00 |
| GEWMVD40TSS32KG | 227,27 | 275,00 |
| FREFOR12304001 | 1.121,49 | 1.357,00 |
| TOEFOR12332142 | 195,04 | 236,00 |
| SPGMTL100 | 3.560,00 | 4.307,60 |
| TRE010001 | Gratis | Gratis |
| TOTAAL | 13.398,02 | 16.211,60 |

Complete uitrustingen voor Fort Centauro met motor Kohler KD15440 AE

Centauro KD15440 AE + frees 80cm + rotoleg MTL75

| | Art.nr. | € Excl. BTW | € Incl. BTW |
|--|----------------------|------------------|------------------|
| Fort Centauro KD15440 AE 10,1 Pk Kohler KD15440 diesel, elektrisch gestart | MDEFORCENTKD15440 | 7.548,76 | 9.134,00 |
| Paar wielen 23x10.50x12 - Terra-grip - "BALLONBANDEN" | WIEMVDTER23X1050-12F | 675,21 | 817,00 |
| Gewichtdrager frontaal "Anti-vib" voor Honda GX390/Kohler met beugel voor Fort | GEWMVDAVHONKOH | 487,60 | 590,00 |
| Tegengewicht 30 cm lengte - 23,5 kg | GEWMVD30EIND23KG | 165,29 | 200,00 |
| Frees 80 cm voor Fort Centauro | FREFOR12304001 | 1.121,49 | 1.357,00 |
| MTL75 Rotoreg R2 75 cm werkbreedte - 85 cm kruimelrol - 12 tot 14 Pk - 94 kg | SPGMTL75 | 2.880,00 | 3.484,80 |
| Koppeling met T-bouten MT(L) - Fort Centauro | TRE010001 | Gratis | Gratis |
| | TOTAAL | 12.878,35 | 15.582,80 |

Centauro KD15440 AE + frees 80cm + rotoleg MT90

| | Art.nr. | € Excl. BTW | € Incl. BTW |
|---|----------------------|------------------|------------------|
| Fort Centauro KD15440 AE 10,1 Pk Kohler KD15440 diesel, elektrisch gestart | MDEFORCENTKD15440 | 7.548,76 | 9.134,00 |
| Paar wielen 26x12.00x12 - Terra-grip - "BALLONBANDEN" | WIEMVDTER26X1200-12F | 742,98 | 899,00 |
| Gewichtdrager frontaal "Anti-vib" voor Honda GX390/Kohler met beugel voor Fort | GEWMVDAVHONKOH | 487,60 | 590,00 |
| Tussengewicht 40 cm lengte - 32 kg | GEWMVD40TSS32KG | 227,27 | 275,00 |
| Frees 80 cm voor Fort Centauro | FREFOR12304001 | 1.121,49 | 1.357,00 |
| MT90 Rotoreg R2 90 cm werkbreedte - 100 cm kruimelrol - 14 tot 18 Pk - 110 kg | SPGMT90 | 3.075,00 | 3.720,75 |
| Koppeling met T-bouten MT(L) - Fort Centauro | TRE010001 | Gratis | Gratis |
| | TOTAAL | 13.203,10 | 15.975,75 |

Centauro KD15440 AE + frees 80cm + rotoleg MTL100

| | Art.nr. | € Excl. BTW | € Incl. BTW |
|--|----------------------|------------------|------------------|
| Fort Centauro KD15440 AE 10,1 Pk Kohler KD15440 diesel, elektrisch gestart | MDEFORCENTKD15440 | 7.548,76 | 9.134,00 |
| Paar wielen 26x12.00x12 - Terra-grip - "BALLONBANDEN" | WIEMVDTER26X1200-12F | 742,98 | 899,00 |
| Gewichtdrager frontaal "Anti-vib" voor Honda GX390/Kohler met beugel voor Fort | GEWMVDAVHONKOH | 487,60 | 590,00 |
| Tegengewicht 30 cm lengte - 23,5 kg | GEWMVD30EIND23KG | 165,29 | 200,00 |
| Tussengewicht 40 cm lengte - 32 kg | GEWMVD40TSS32KG | 227,27 | 275,00 |
| Frees 80 cm voor Fort Centauro | FREFOR12304001 | 1.121,49 | 1.357,00 |
| Verlengstuk voor frees | TOEFOR12332142 | 195,04 | 236,00 |
| MTL100 Rotoreg R2 100 cm werkbreedte - 110 cm kruimelrol - 14 tot 18 Pk - 115 kg | SPGMTL100 | 3.560,00 | 4.307,60 |
| Koppeling met T-bouten MT(L) - Fort Centauro | TRE010001 | Gratis | Gratis |
| | TOTAAL | 14.048,43 | 16.998,60 |

Complete uitrustingen voor Fort Centauro met motor Honda GX630 AE

Centauro GX630 AE + frees 80cm + rotoleg MTL75

Fort Centauro GX630 AE | 20,8 Pk Honda GX630 Benzine, elektrisch gestart

Paar wielen 23x8.50x12 - Terra-grip - "BALLONBANDEN"

Frees 80 cm voor Fort Centauro

MTL75 | Rotoreg R2 75 cm werkbreedte - 85 cm kruimelrol - 12 tot 14 Pk - 94 kg

Koppeling met T-bouten MT(L) - Fort Centauro

| Art.nr. | € Excl. BTW | € Incl. BTW |
|-----------------|------------------|------------------|
| MBEFOR11412429N | 8.495,04 | 10.279,00 |
| WIEFOR12322337 | 547,93 | 663,00 |
| FREFOR12304001 | 1.121,49 | 1.357,00 |
| SPGMTL75 | 2.880,00 | 3.484,80 |
| TRE010001 | Gratis | Gratis |
| TOTAAL | 13.044,46 | 15.783,80 |

Centauro GX630 AE + frees 80cm + rotoleg MT90

Fort Centauro GX630 AE | 20,8 Pk Honda GX630 Benzine, elektrisch gestart

Paar wielen 23x8.50x12 - Terra-grip - "BALLONBANDEN"

Gewichtdrager frontaal voor Honda GX630

Tegengewicht 30 cm lengte - 23,5 kg

Frees 80 cm voor Fort Centauro

MT90 | Rotoreg R2 90 cm werkbreedte - 100 cm kruimelrol - 14 tot 18 Pk - 110 kg

Koppeling met T-bouten MT(L) - Fort Centauro

| Art.nr. | € Excl. BTW | € Incl. BTW |
|------------------|------------------|------------------|
| MBEFOR11412429N | 8.495,04 | 10.279,00 |
| WIEFOR12322337 | 547,93 | 663,00 |
| GEWMVDGX630 | 82,64 | 100,00 |
| GEWMVD30EIND23KG | 165,29 | 200,00 |
| FREFOR12304001 | 1.121,49 | 1.357,00 |
| SPGMT90 | 3.075,00 | 3.720,75 |
| TRE010001 | Gratis | Gratis |
| TOTAAL | 13.487,40 | 16.319,75 |

Centauro GX630 AE + frees 100cm + rotoleg MTL100

Fort Centauro GX630 AE | 20,8 Pk Honda GX630 Benzine, elektrisch gestart

Paar wielen 23x8.50x12 - Terra-grip - "BALLONBANDEN"

Gewichtdrager frontaal voor Honda GX630

Tegengewicht 30 cm lengte - 23,5 kg

Frees 100 cm voor Fort Centauro

MTL100 | Rotoreg R2 100 cm werkbreedte - 110 cm kruimelrol - 14 tot 18 Pk - 115 kg

Koppeling met T-bouten MT(L) - Fort Centauro

| Art.nr. | € Excl. BTW | € Incl. BTW |
|------------------|------------------|------------------|
| MBEFOR11412429N | 8.495,04 | 10.279,00 |
| WIEFOR12322337 | 547,93 | 663,00 |
| GEWMVDGX630 | 82,64 | 100,00 |
| GEWMVD30EIND23KG | 165,29 | 200,00 |
| FREFOR12304003 | 1.190,08 | 1.440,00 |
| SPGMTL100 | 3.560,00 | 4.307,60 |
| TRE010001 | Gratis | Gratis |
| TOTAAL | 14.040,99 | 16.989,60 |

Centauro GX630 AE + frees 100cm + rotoleg MT125

Fort Centauro GX630 AE | 20,8 Pk Honda GX630 Benzine, elektrisch gestart

Paar wielen 23x8.50x12 - Terra-grip - "BALLONBANDEN"

Gewichtdrager frontaal voor Honda GX630

Tussengewicht 40 cm lengte - 32 kg

Frees 100 cm voor Fort Centauro

MT125 | Rotoreg R2 122 cm werkbreedte - 132 cm kruimelrol - 16 tot 18 Pk - 140 kg

Koppeling met T-bouten MT(L) - Fort Centauro

| Art.nr. | € Excl. BTW | € Incl. BTW |
|-----------------|------------------|------------------|
| MBEFOR11412429N | 8.495,04 | 10.279,00 |
| WIEFOR12322337 | 547,93 | 663,00 |
| GEWMVDGX630 | 82,64 | 100,00 |
| GEWMVD40TSS32KG | 227,27 | 275,00 |
| FREFOR12304003 | 1.190,08 | 1.440,00 |
| SPGMT125 | 3.990,00 | 4.827,90 |
| TRE010001 | Gratis | Gratis |
| TOTAAL | 14.532,98 | 17.584,90 |

Complete uitrustingen voor Fort Centauro met motor Hatz 1D90

Centauro Hatz 1D90 + frees 80cm + rotoleg MT90

Fort Centauro 1D90 | 15 Pk Hatz 1D90 diesel, elektrisch gestart

Paar wielen 26x12.00x12 - Terra-grip - "BALLONBANDEN"

Frees 80 cm voor Fort Centauro

Gewicht voor frees 80 cm

MT90 | Rotoreg R2 90 cm werkbreedte - 100 cm kruimelrol - **14 tot 18 Pk** - 110 kg

Koppeling met T-bouten MT(L) - Fort Centauro

| Art.nr. | € Excl. BTW | € Incl. BTW |
|----------------------|------------------|------------------|
| MDEFOR11410203N | 10.760,33 | 13.020,00 |
| WIEMVDTER26X1200-12F | 742,98 | 899,00 |
| FREFOR12304001 | 1.121,49 | 1.357,00 |
| TOEFOR12334050 | 280,17 | 339,00 |
| SPGMT90 | 3.075,00 | 3.720,75 |
| TRE010001 | Gratis | Gratis |
| TOTAAL | 15.979,96 | 19.335,75 |

Centauro Hatz 1D90 + frees 100cm + rotoleg MTL100

Fort Centauro 1D90 | 15 Pk Hatz 1D90 diesel, elektrisch gestart

Paar wielen 26x12.00x12 - Terra-grip - "BALLONBANDEN"

Frees 100 cm voor Fort Centauro

Verlengstuk voor frees

Gewicht voor frees 100 cm

MTL100 | Rotoreg R2 100 cm werkbreedte - 110 cm kruimelrol - **14 tot 18 Pk** - 115 kg

Koppeling met T-bouten MT(L) - Fort Centauro

| Art.nr. | € Excl. BTW | € Incl. BTW |
|----------------------|------------------|------------------|
| MDEFOR11410203N | 10.760,33 | 13.020,00 |
| WIEMVDTER26X1200-12F | 742,98 | 899,00 |
| FREFOR12304003 | 1.190,08 | 1.440,00 |
| TOEFOR12332142 | 195,04 | 236,00 |
| TOEFOR12334051 | 280,17 | 339,00 |
| SPGMTL100 | 3.560,00 | 4.307,60 |
| TRE010001 | Gratis | Gratis |
| TOTAAL | 16.728,60 | 20.241,60 |

Centauro Hatz 1D90 + frees 100cm + rotoleg MT125

Fort Centauro 1D90 | 15 Pk Hatz 1D90 diesel, elektrisch gestart

Paar wielen 26x12.00x12 - Terra-grip - "BALLONBANDEN"

Tegengewicht 27 cm lengte - 20 kg - voor Hatz 1D90, incl. bevestiging

Frees 100 cm voor Fort Centauro

Verlengstuk voor frees

Gewicht voor frees 100 cm

MT125 | Rotoreg R2 122 cm werkbreedte - 132 cm kruimelrol - **16 tot 18 Pk** - 140 kg

Koppeling met T-bouten MT(L) - Fort Centauro

| Art.nr. | € Excl. BTW | € Incl. BTW |
|----------------------|------------------|------------------|
| MDEFOR11410203N | 10.760,33 | 13.020,00 |
| WIEMVDTER26X1200-12F | 742,98 | 899,00 |
| GEWMVD27EIND20KG | 173,55 | 210,00 |
| FREFOR12304003 | 1.190,08 | 1.440,00 |
| TOEFOR12332142 | 195,04 | 236,00 |
| TOEFOR12334051 | 280,17 | 339,00 |
| SPGMT125 | 3.990,00 | 4.827,90 |
| TRE010001 | Gratis | Gratis |
| TOTAAL | 17.332,15 | 20.971,90 |

Centauro Hatz 1D90 + overtopfrees Condor 75

Fort Centauro 1D90 | 15 Pk Hatz 1D90 diesel, elektrisch gestart

Paar wielen 6.5/80 x 12", regelbaar

Gewichtdrager frontaal "Anti-Vib" voor Hatz

Tegengewicht 30 cm lengte - 23,5 kg

Condor 75 | Steneningraafmachine 75 cm - 87 cm kruimelrol - **12 tot 14 Pk** - 129 kg

Koppeling met T-bouten Condor - Fort Centauro

| Art.nr. | € Excl. BTW | € Incl. BTW |
|------------------|------------------|------------------|
| MDEFOR11410203N | 10.760,33 | 13.020,00 |
| WIEFOR12322842 | 365,29 | 442,00 |
| GEWMVDAVHATZ | 438,02 | 530,00 |
| GEWMVD30EIND23KG | 165,29 | 200,00 |
| SPGCONDOR75 | 4.430,00 | 5.360,30 |
| TRE020001 | Gratis | Gratis |
| TOTAAL | 16.158,93 | 19.552,30 |

Centauro Hatz 1D90 + overtopfrees Condor 88

Fort Centauro 1D90 | 15 Pk Hatz 1D90 diesel, elektrisch gestart

Paar wielen 6.5/80 x 12", regelbaar

Gewichtdrager frontaal "Anti-Vib" voor Hatz

Tegengewicht 30 cm lengte - 23,5 kg

Tussengewicht 40 cm lengte - 32 kg

Condor 88 | Steneningraafmachine 88 cm - 100 cm kruimelrol - **16 tot 18 Pk** - 140 kg

Koppeling met T-bouten Condor - Fort Centauro

| Art.nr. | € Excl. BTW | € Incl. BTW |
|------------------|------------------|------------------|
| MDEFOR11410203N | 10.760,33 | 13.020,00 |
| WIEFOR12322842 | 365,29 | 442,00 |
| GEWMVDAVHATZ | 438,02 | 530,00 |
| GEWMVD30EIND23KG | 165,29 | 200,00 |
| GEWMVD40TSS32KG | 227,27 | 275,00 |
| SPGCONDOR88 | 5.080,00 | 6.146,80 |
| TRE020001 | Gratis | Gratis |
| TOTAAL | 17.036,20 | 20.613,80 |

Complete uitrustingen voor Fort Centauro met motor Hatz 2G40

Centauro Hatz 2G40 + frees 80cm + rotoleg MT90

Fort Centauro 2G40 | 20 Pk Hatz G40 diesel, elektrisch gestart

Paar wielen 26x12.00x12 - Terra-grip - "BALLONBANDEN"

Frees 80 cm voor Fort Centauro

Gewicht voor frees 80 cm

MT90 | Rotoreg R2 90 cm werkbreedte - 100 cm kruimelrol - **14 tot 18 Pk** - 110 kg

Koppeling met T-bouten MT(L) - Fort Centauro

| Art.nr. | € Excl. BTW | € Incl. BTW |
|----------------------|------------------|------------------|
| MDEFOR11410202N | 13.025,62 | 15.761,00 |
| WIEMVDTER26X1200-12F | 742,98 | 899,00 |
| FREFOR12304001 | 1.121,49 | 1.357,00 |
| TOEFOR12334050 | 280,17 | 339,00 |
| SPGMT90 | 3.075,00 | 3.720,75 |
| TRE010001 | Gratis | Gratis |
| TOTAAL | 18.245,25 | 22.076,75 |

Centauro Hatz 2G40 + frees 100cm + rotoleg MTL100

Fort Centauro 2G40 | 20 Pk Hatz G40 diesel, elektrisch gestart

Paar wielen 26x12.00x12 - Terra-grip - "BALLONBANDEN"

Frees 100 cm voor Fort Centauro

Verlengstuk voor frees

Gewicht voor frees 100 cm

MTL100 | Rotoreg R2 100 cm werkbreedte - 110 cm kruimelrol - **14 tot 18 Pk** - 115 kg

Koppeling met T-bouten MT(L) - Fort Centauro

| Art.nr. | € Excl. BTW | € Incl. BTW |
|----------------------|------------------|------------------|
| MDEFOR11410202N | 13.025,62 | 15.761,00 |
| WIEMVDTER26X1200-12F | 742,98 | 899,00 |
| FREFOR12304003 | 1.190,08 | 1.440,00 |
| TOEFOR12332142 | 195,04 | 236,00 |
| TOEFOR12334051 | 280,17 | 339,00 |
| SPGMTL100 | 3.560,00 | 4.307,60 |
| TRE010001 | Gratis | Gratis |
| TOTAAL | 18.993,88 | 22.982,60 |

Centauro Hatz 2G40 + frees 100cm + rotoleg MT125

Fort Centauro 2G40 | 20 Pk Hatz G40 diesel, elektrisch gestart

Paar wielen 26x12.00x12 - Terra-grip - "BALLONBANDEN"

Tegengewicht 27 cm lengte - 25 kg - voor Hatz 2G40, incl. bevestiging

Frees 100 cm voor Fort Centauro

Verlengstuk voor frees

Gewicht voor frees 100 cm

MT125 | Rotoreg R2 122 cm werkbreedte - 132 cm kruimelrol - **16 tot 18 Pk** - 140 kg

Koppeling met T-bouten MT(L) - Fort Centauro

| Art.nr. | € Excl. BTW | € Incl. BTW |
|----------------------|------------------|------------------|
| MDEFOR11410202N | 13.025,62 | 15.761,00 |
| WIEMVDTER26X1200-12F | 742,98 | 899,00 |
| GEWMVD27EIND25KG | 285,12 | 345,00 |
| FREFOR12304003 | 1.190,08 | 1.440,00 |
| TOEFOR12332142 | 195,04 | 236,00 |
| TOEFOR12334051 | 280,17 | 339,00 |
| SPGMT125 | 3.990,00 | 4.827,90 |
| TRE010001 | Gratis | Gratis |
| TOTAAL | 19.709,01 | 23.847,90 |

Centauro Hatz 2G40 + overtopfrees Condor 75

Fort Centauro 2G40 | 20 Pk Hatz G40 diesel, elektrisch gestart

Paar wielen 6.5/80 x 12", regelbaar

Gewichtdrager frontaal "Anti-Vib" voor Hatz

Tegengewicht 30 cm lengte - 23,5 kg

Condor 75 | Steneningraafmachine 75 cm - 87 cm kruimelrol - **12 tot 14 Pk** - 129 kg

Koppeling met T-bouten Condor - Fort Centauro

| Art.nr. | € Excl. BTW | € Incl. BTW |
|------------------|------------------|------------------|
| MDEFOR11410202N | 13.025,62 | 15.761,00 |
| WIEFOR12322842 | 365,29 | 442,00 |
| GEWMVDAVHATZ | 438,02 | 530,00 |
| GEWMVD30EIND23KG | 165,29 | 200,00 |
| SPGCONDOR75 | 4.430,00 | 5.360,30 |
| TRE020001 | Gratis | Gratis |
| TOTAAL | 18.424,21 | 22.293,30 |

Centauro Hatz 2G40 + overtopfrees Condor 88

Fort Centauro 2G40 | 20 Pk Hatz G40 diesel, elektrisch gestart

Paar wielen 6.5/80 x 12", regelbaar

Gewichtdrager frontaal "Anti-Vib" voor Hatz

Tegengewicht 30 cm lengte - 23,5 kg

Tussengewicht 40 cm lengte - 32 kg

Condor 88 | Steneningraafmachine 88 cm - 100 cm kruimelrol - **16 tot 18 Pk** - 140 kg

Koppeling met T-bouten Condor - Fort Centauro

| Art.nr. | € Excl. BTW | € Incl. BTW |
|------------------|------------------|------------------|
| MDEFOR11410202N | 13.025,62 | 15.761,00 |
| WIEFOR12322842 | 365,29 | 442,00 |
| GEWMVDAVHATZ | 438,02 | 530,00 |
| GEWMVD30EIND23KG | 165,29 | 200,00 |
| GEWMVD40TSS32KG | 227,27 | 275,00 |
| SPGCONDOR88 | 5.080,00 | 6.146,80 |
| TRE020001 | Gratis | Gratis |
| TOTAAL | 19.301,49 | 23.354,80 |

| | Art.nr. | € Excl. BTW | € Incl. BTW |
|--|----------------|-------------|-----------------|
| Fort Micro ECO CH270 7 Pk Kohler CH270 benzine met wielen en maaibalk | BBMFOR11742916 | 1.353,72 | 1.638,00 |



| | |
|---------------------------------------|-----------------------|
| <i>Motor</i> | 5,2 kW - 7 Pk |
| <i>Cilinderinhoud</i> | 196cc - 1 cilinder |
| <i>Starter</i> | Manueel |
| <i>Brandstof</i> | Benzine |
| <i>Stuur</i> | Verticaal verstelbaar |
| <i>Aantal versnellingen</i> | 1 vooruit |
| <i>Koppeling</i> | Riem |
| <i>Aftakas</i> | Onafhankelijk |
| <i>Versnellingsbak</i> | Gietijzer |
| <i>Beveiliging tegen ongevallen</i> | Ja |
| <i>Snelkoppeling voor accessoires</i> | Ja |
| <i>Wielen</i> | 3.50 x 6" |
| <i>Maaibalk</i> | 82cm maaibreedte |

| | Art.nr. | € Excl. BTW | € Incl. BTW |
|---|----------------|-------------|-----------------|
| Fort Micro 2000 GC160 Werktuigdrager 4,6 Pk Honda GC160 benzine met wielen | BBMFOR11392401 | 1.134,71 | 1.373,00 |



| | |
|---------------------------------------|--------------------------------|
| <i>Motor</i> | GC160: Honda - 3,4 kW - 4,6 Pk |
| <i>Cilinderinhoud</i> | 160cc - 1 cilinder |
| <i>Starter</i> | Manueel |
| <i>Brandstof</i> | Benzine |
| <i>Stuur</i> | Verticaal verstelbaar |
| <i>Aantal versnellingen</i> | 1 vooruit |
| <i>Koppeling</i> | Riem |
| <i>Aftakas</i> | Onafhankelijk |
| <i>Versnellingsbak</i> | Gietijzer |
| <i>Beveiliging tegen ongevallen</i> | Ja |
| <i>Snelkoppeling voor accessoires</i> | Ja |
| <i>Wielen</i> | 3.50 x 6" |
| <i>Maaibalk</i> | Niet inbegrepen |

Toebehoren Fort Micro 2000

| | | | |
|--|----------------|----------|-----------------|
| Maaibalk Busatis 82 cm voor Fort Micro 2000 | BALFOR13001022 | 561,16 | 679,00 |
| Maaibalk ESM 91 cm voor Fort Micro 2000 | BALFOR13001024 | 662,81 | 802,00 |
| Sneuw schild voor Fort Micro 2000 - breedte 85 cm | BLAFOR12350963 | 309,92 | 375,00 |
| Sneuwborstel voor Fort Micro 2000 - breedte 75 cm, Ø 30 cm | BORFOR12351012 | 1.161,16 | 1.405,00 |
| Kruiwagen vooraan | TOEFOR12350992 | 371,07 | 449,00 |



Micro 2000 met borstel 75cm, Ø 30cm



Micro 2000 met maaibalk

| | Art.nr. | € Excl. BTW | € Incl. BTW |
|--|----------------|-------------|-----------------|
| Fort WM 600 B Allesmaaier Kohler HD775 benzine - 1 versnelling | GBAFOR11962917 | 1.648,76 | 1.995,00 |
| Fort WM 600 BR Allesmaaier Kohler HD775 benzine - 3+1 versnellingen | GBAFOR11952917 | 1.814,05 | 2.195,00 |



WM 600 BR

| | |
|-----------------------------|--|
| <i>Motor</i> | Kohler HD775: 3,26 kW - 4,4 Pk - 4-takt |
| <i>Cilinderinhoud</i> | Kohler HD775: 173cc - 1 cilinder |
| <i>Starter</i> | Manueel |
| <i>Brandstof</i> | Benzine |
| <i>Werkbreedte</i> | 60 cm |
| <i>Maaihoogte</i> | Min. 45mm - max. 60mm |
| <i>Stuur</i> | Verticaal verstelbaar |
| <i>Aantal versnellingen</i> | WM 600 B: 1 vooruit WM 600 BR: 3 vooruit + 1 achteruit |
| <i>Aandrijving</i> | Maaischijf: riemaandrijving Wielen: kettingaandrijving met semidifferentieel op de wielen |
| <i>Wielen</i> | 3.50 x 6" |
| <i>Gewicht</i> | WM 600 B: 73 kg WM 600 BR: 75 kg |
| <i>Veiligheid</i> | Dodemanshendel Mesrem |

| | Art.nr. | € Excl. BTW | € Incl. BTW |
|---|-----------------|-------------|-----------------|
| * Fort Mini-Hydro GX270AE 8,1 Pk Honda GX270, elektrisch gestart, met wielen | BBMFOR118824231 | 5.355,37 | 6.480,00 |

*** Tot einde voorraad**



| | |
|-------------------------------------|--|
| <i>Motor</i> | GX270: Honda - 6,0 kW - 8,1 Pk |
| <i>Cilinderinhoud</i> | GX270: 270cc - 1 cilinder |
| <i>Starter</i> | Elektrisch |
| <i>Brandstof</i> | Benzine |
| <i>Stuur</i> | Verticaal en horizontaal verstelbaar |
| <i>Aantal versnellingen</i> | Traploos vooruit / achteruit |
| <i>Aftakas</i> | Onafhankelijk met handbediening, 980 tpm |
| <i>Versnellingsbak</i> | Hydrostatisch, gietijzer |
| <i>Beveiliging tegen</i> | Ja |
| <i>Snelkoppeling voor</i> | Ja |
| <i>Semi-differentieel op wielas</i> | Ja |
| <i>Wielen</i> | 16 x 6.50 x 8", met vrijloop |
| <i>Maaibalk</i> | Niet inbegrepen |
| <i>Andere specificaties</i> | Variabel hydraulisch debiet in 2 richtingen Mechanische aftakas |

Toebehoren voor Mini-Hydro Vario

| | | | |
|---|-------------------|----------|-----------------|
| Onkruidborstel "Simple" - Ø 60 cm | BORFORVANOKB4 | 2.021,49 | 2.446,00 |
| Onkruidborstel "Profi" SWS360/8 - Ø 60 cm - incl. spatlap | BORFORVANSWS360/8 | 3.139,67 | 3.799,00 |
| Onkruidborstel OKB Twin - 2x "Profi" SWS360/8 - Ø 2x 60 cm | BORFORVANOKTWIN | 3.139,67 | 3.799,00 |
| Frees 60 cm voor Fort Mini-hydro | FREFOR12308801 | 500,00 | 605,00 |
| Maaibalk met dubbel mes 106 cm | BALFOR12311073 | 586,78 | 710,00 |
| Maaibalk met dubbel mes 125 cm | BALFOR12311078 | 1.402,48 | 1.697,00 |
| Path Pro 50" - Sneeuwplough voor Fort Mini-hydro - breedte 127 cm - 63 kg | SAGMEY29000 | 1.529,75 | 1.851,00 |
| Sneeuwschild voor Fort Mini-hydro - breedte 100 cm | BLAFOR12350962 | 292,56 | 354,00 |
| Borstel voor Fort Mini-hydro - breedte 100 cm, Ø 30 cm | BORFOR12350995 | 907,44 | 1.098,00 |
| Borstel voor Fort Mini-hydro - breedte 80 cm, Ø 48 cm (TOEFOR12337215 nodig) | BORFOR12350965 | 1.163,64 | 1.408,00 |
| Borstel voor Fort Mini-hydro - breedte 105 cm, Ø 48 cm (TOEFOR12337215 nodig) | BORFOR12350999 | 1.254,55 | 1.518,00 |
| Verlenging PTO voor Fort Mini-hydro | TOEFOR12337215 | 144,63 | 175,00 |
| Borstel met opvangbak voor Fort Mini-hydro - breedte 100 cm, Ø 30 cm | BORFOR12350997 | 1.257,85 | 1.522,00 |
| Klepmaaier 70 cm met steunwielen voor Fort Mini-hydro | MAAFOR12338834 | 1.604,96 | 1.942,00 |

| | Art.nr. | € Excl. BTW | € Incl. BTW |
|--|----------------|-------------|------------------|
| Fort Vision B&S Vanguard Werktuigdrager 16 Pk benzine op rupsbanden | WERFOR11941823 | 18.543,80 | 22.438,00 |



Makkelijk en snel omkeerbaar.
Zowel frontale als getrokken
werktuigen kunnen aangekoppeld
worden.

| | |
|---|---|
| Motor | Vanguard: B&S - 11,8 kW - 16 Pk |
| Cilinderinhoud | Vanguard: 479cc - 2 cilinders |
| Starter | Elektrisch / manueel |
| Brandstof | Benzine |
| Aandrijving | Hydrostatisch / 2 variabele pompen / 2 hydraulische motoren |
| Max. snelheid | 0 - 6,6 km/u |
| Max. hellingsgraad | Frontaal: 35% - zijdelings: 30% |
| Rupsbreedte | 180mm |
| Aantal rollers | 3 |
| Aanspannen van de rupsen | Automatisch, met instelbare veer |
| Heffen van | Hydraulisch |
| Extra hydraulisch | 4,5 liter/minuut |
| Hefvermogen | 200 kg |
| Aftakas | Onafhankelijk mechanisch |
| Snelkoppeling voor accessoires op aftakas | Ja |
| Differentieel-blokkering | Ja |
| Beveiliging tegen ongevallen | Ja |
| Afmetingen | 1450 x 685 x 780/1790 mm (LxBxH zetel/rollbar) |
| Gewicht | 485 kg |

Toebehoren Fort Vision

| | | | |
|---|----------------|----------|-----------------|
| Frees 70 cm | FREFOR12309401 | 736,36 | 891,00 |
| Sneeuwschild - breedte 100 cm | BLAFOR12351046 | 466,12 | 564,00 |
| Borstel - breedte 105 cm, Ø 48 cm (TOEFOR12339452 nodig) | BORFOR12351016 | 2.004,96 | 2.426,00 |
| Verlenging PTO | TOEFOR12339452 | 192,56 | 233,00 |
| Frontale klepelmaaier 75 cm | MAAFOR12339456 | 2.548,76 | 3.084,00 |
| Slagmaaier 70 cm | MAAFOR12339465 | 2.019,83 | 2.444,00 |
| MTL75 : Rotoreg R2 75 cm werkbreedte - 85 cm kruimelrol - 12 tot 14 Pk - 94 kg (*) | SPGMTL75 | 2.880,00 | 3.484,80 |
| MT90 : Rotoreg R2 90 cm werkbreedte - 100 cm kruimelrol - 14 tot 18 Pk - 110 kg (*) | SPGMT90 | 3.075,00 | 3.720,75 |
| MTL100 : Rotoreg R2 100 cm werkbreedte - 110 cm kruimelrol - 14 tot 18 Pk - 115 kg (*) | SPGMTL100 | 3.560,00 | 4.307,60 |

| | | | |
|---|-----------|--------|---------------|
| Koppeling met T-bouten R2 - Fort Centauro | TRE010001 | 220,00 | 266,20 |
|---|-----------|--------|---------------|

(*) Bij complete configuratie (Fort Vision + rotoreg) => koppeling gratis



Vision 180° omkeerbaar



Vision met accessoires



Vision met frees

| | Art.nr. | € Excl. BTW | € Incl. BTW |
|--|----------------|-------------|------------------|
| Fort RD25 Werktuigdrager 25 Pk diesel op rupsbanden | WERFOR21041909 | 51.136,36 | 61.875,00 |



IP65 gecertificeerd multifunctioneel touchscreen display met achteruitrijcamera

| | |
|--|--|
| <i>Motor</i> | Yanmar 3TNV76: 18,9 kW - 25 Pk |
| <i>Cilinderinhoud</i> | Yanmar 3TNV76: 1116cc - 3 cilinders |
| <i>Starter</i> | Elektrisch met automatische voorverwarming |
| <i>Brandstof</i> | Diesel, 25 liter |
| <i>Aandrijving</i> | Hydrostatisch met pistonpompen en hydraulische motoren |
| <i>Snelheid</i> | 0 - 7,5 km/u, met cruise control |
| <i>Radiator</i> | Dubbele sectie olie/water met motorventilator |
| <i>Luchtfiltersysteem</i> | Dubbel element, vortex plus 5" filter |
| <i>Hydraulisch systeem</i> | Aansluitingen vooraan en 2 achteraan met een hoog-laagsysteem van 27 l/min bij 120 bar tot 19 l/min bij 180 bar, met koeling van de hydraulische leidingen via de radiator |
| <i>Olietank</i> | 23 liter |
| <i>Bediening</i> | Multifunctionele joystick met display op de armsteun |
| <i>Max. hellingsgraad</i> | Frontaal: 25% - zijdelings: 25% |
| <i>Heffen van werktuigen</i> | Hydraulisch, automatisch cat. 1, aanpasbare breedte, 3 funties (heffen, drukken, vlottend) |
| <i>Hefvermogen</i> | 400 kg tussen de kogels |
| <i>Aftakas</i> | Hydraulisch, type 1" 3/8, vooraan en achteraan |
| <i>Snelheid aftakas</i> | Variabele snelheid: 540, 540E & 1100 tpm |
| <i>Afmeting rupsbanden</i> | 180 x 72 x 34 cm |
| <i>Aanspannen van de rupsen</i> | Automatisch, met instelbare veer |
| <i>Rupsbreedte</i> | 680 - 960 mm |
| <i>Lengte</i> | 1620 mm |
| <i>rolbeugel</i> | 2100 mm |
| <i>Max. hoogte machineframe</i> | 1100 mm |
| <i>Bodemvrijheid</i> | 135 mm |
| <i>Gewicht</i> | 1100 kg |
| <i>Maximum gewicht Snelkoppeling voor accessoires op aftakas</i> | 1700 kg |
| <i>Differentieelblokkering</i> | Ja |
| <i>Beveiliging tegen ongevallen</i> | Ja, met oa. gehomologeerde rolbeugel en veiligheidsriem |



| Art.nr. | | € Excl. BTW | € Incl. BTW |
|---|--|-------------|-----------------|
| Code de commande | | € TVA excl. | € TVA incl. |
| MECH 35 Transporter basismachines zonder toebehoren Machines de base sans outils | | | |
| TBMFOR12335382C | Fort MECH 35 Kohler SH265 3+1, 4,8kW, 6,5Pk/Cv | 2.716,53 | 3.287,00 |
| TBMFOR12335380 | Fort MECH 35 Honda GP160 3+1, 3,3kW, 4,9Pk/Cv | 2.927,27 | 3.542,00 |

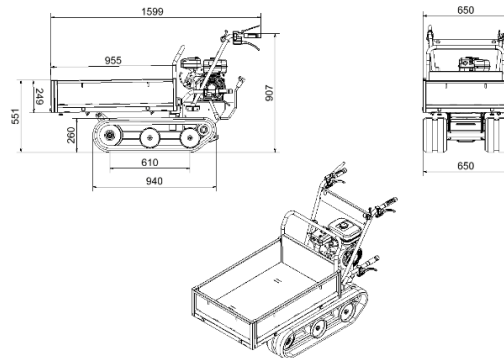

TECHNISCHE GEGEVENS

Handgestart
 Motor 4 takt benzine
 Transmissie : 2 of 3 vooruit + 1achteruit met tandwielen in oliebad
 Koppeling dmv riemaandrijving met automatische ont koppeling door de hendel los te laten.
 Remsysteem door automatische inschakeling
 Besturing door onafhankelijke uitschakeling van de aandrijving.
 Rupsaandrijving met aanspansysteem
 Gewicht (met laadbakje): 165 kg
 Laadvermogen op vlak terrein: 350 kg
 Maximale hellingshoek: 30% met 250 Kg,

CARACTERISTIQUES

Démarrage manuel
 Moteur 4 temps à essence
 Transmission à 2 ou 3 vitesses + 1 marche arrière par engrainages en bain d'huile
 Embayage par courroie avec désengagement automatique lors du relace du levier de commande
 Dispositif de freinage à engagement automatique
 Braquage par déblocage des chenilles à command indépendant
 Chenilles avec réglage de tension
 Poids à vide (avec benne):165 Kg
 Capacité de charge en plaine:350 Kg
 Pente surmontable: 30% avec 250 Kg

OPTIES | OPTIONS

| | | | |
|----------------|---|--------|---------------|
| TOEFOR12335350 | Laadbak 65x95 H=20 cm Benne 65x95 H= 20 cm | 660,33 | 799,00 |
| | | | |
| TOEFOR12335356 | Laadbak voor houtvervoer 65x95 Benne pour bois 65x95 | 542,98 | 657,00 |
| | | | |
| TOEFOR12335351 | Dumper 60x85 H=35 cm Cuve 60x85 H= 30 cm | 465,29 | 563,00 |
| | | | |
| TOEFOR12335352 | Laadklep voor Dumper Ridelle postérieure cuve | 70,25 | 85,00 |
| | | | |
| TOEFOR12335359 | Voorste schraper 100 cm Pelle antérieure 100 cm | 455,37 | 551,00 |
| | | | |

| Art.nr. | | € Excl. BTW | € Incl. BTW |
|------------------|--|-------------|-------------|
| Code de commande | | € TVA excl. | € TVA incl. |

MECH 45 Transporter basismachines zonder toebehoren | Machines de base sans outils

| | | | |
|----------------|--|----------|-----------------|
| TBMFOR11537912 | Fort MECH 45 Kohler SH265, 4,8kW, 6,5Pk/Cv | 3.648,76 | 4.415,00 |
| TBMFOR11536426 | Fort MECH 45 Honda GP160, 3,3kW, 4,9Pk/Cv | 3.585,95 | 4.339,00 |

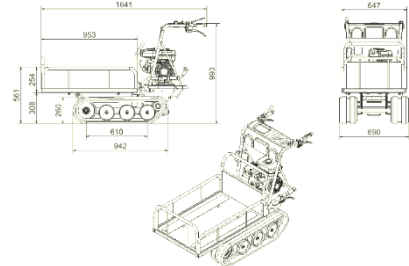

TECHNISCHE GEGEVENS

- Terugloopstarter
- 4-takt motor benzine
- Versnellingen 3 vooruit + 1 achteruit in oliebad
- Riemaandrijving met automatische uitschakeling bij hefboombreuk
- Automatische reminstelling
- Onafhankelijke besturing rupsbanden
- Regelbare rupsbanddruk
- Nettogewicht: 175 Kg
- Laadvermogen op vlak terrein: 450 Kg
- Maximale hellingshoek: 30% met 350 Kg

CARACTERISTIQUES

- Démarrage manuel
- Moteur 4 temps à essence
- Transmission à 3 vitesses + 1 marche arrière par engrainages en bain d'huile
- Embrayage par courroie avec désengagement automatique lors du relace du levier de commande
- Dispositif de freinage à engagement automatique
- Braquage par déblocage des chenilles à command indépendant
- Chenilles avec réglage de tension
- Poids à vide: 175 Kg
- Capacité de charge en plaine: 450 Kg
- Pente surmontable 30% avec 350 Kg

OPTIES | OPTIONS

| | | | |
|----------------|---|--------|---------------|
| TOEFOR12335350 | Laadbak 65x95 H=20 cm Benne 65x95 H= 20 cm | 660,33 | 799,00 |
| | | | |
| TOEFOR12335358 | Laadbak 70x95 H=35 cm Benne 70x95 H= 35 cm | 668,60 | 809,00 |
| | | | |
| TOEFOR12335356 | Laadbak voor houtvervoer 65x95 Benne pour bois 65x95 | 542,98 | 657,00 |
| | | | |
| TOEFOR12335351 | Dumper 60x85 H=35 cm Cuve 60x85 H= 35 cm | 465,29 | 563,00 |
| | | | |
| TOEFOR12335352 | Laadklep voor Dumper Ridelle postérieure cuve | 70,25 | 85,00 |
| | | | |
| TOEFOR12335367 | Nivelleerblad 100 cm Pelle antérieure 100 cm | 477,69 | 578,00 |
| | | | |

| Art.nr. | | € Excl. BTW | € Incl. BTW |
|---|--|-------------|-----------------|
| Code de commande | | € TVA excl. | € TVA incl. |
| MECH 55 Transporter basismachines zonder toebehoren Machines de base sans outils | | | |
| TBMFOR12336021C | Fort MECH 55 Kohler SH265, 4,8kW, 6,5Pk/Cv | 4.433,06 | 5.364,00 |
| TBMFOR12336017 | Fort MECH 55 Honda GX160, 3,6kW, 4,8Pk/Cv | 4.631,40 | 5.604,00 |

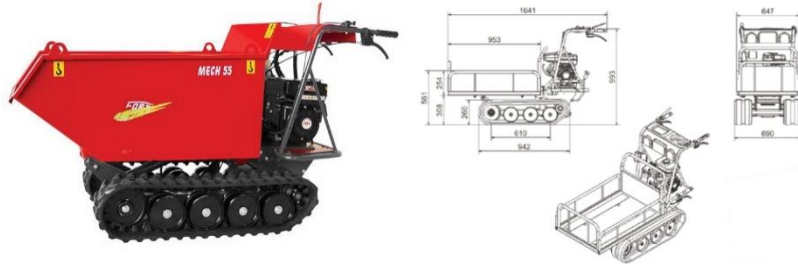

TECHNISCHE GEGEVENS

Repeteerstarter
 4-takt motor benzine
 Versnellingen 3 vooruit + 1 achteruit in oliebad

 Riemaandrijving met automatische uitschakeling bij hefboombreuk
 Automatische reminstelling
 Onafhankelijke besturing rupsbanden
 Automatisch regelbare rupsbanddruk
 Hydraulische lifter
 Nettogewicht (met laadbakje): 220 Kg
 Laadvermogen op vlak terrein: 550 Kg
 Maximale hellingshoek: 30% met 400 Kg

CARACTERISTIQUES

Démarrage par saccade
 Moteur 4 temps à essence
 Transmission à 3 vitesses + 1 marche arrière par engrainages en bain d'huile
 Embayage par courroie avec désengagement automatique lors du relace du levier de commande
 Dispositif de freinage à engagement automatique
 Braquage par déblocage des chenilles à command indépendant
 Chenilles avec réglage de tension automatique
 Relevage hydraulique
 Poids à vide (avec benne): 220 Kg
 Capacité de charge en plaine: 550 Kg
 Pente surmontable 30% avec 400 Kg

OPTIES | OPTIONS

| | | | |
|----------------|---|--------|---------------|
| TOEFOR12336752 | Laadbak 75x102 H=35 cm Benne 75x102 H=35 cm | 771,07 | 933,00 |
| | | | |
| TOEFOR12336862 | Laadbak voor houtvervoer 75x102 cm Benne pour bois 75x102 cm | 579,34 | 701,00 |
| | | | |
| TOEFOR12336750 | Dumper 65x100 H=40 cm Cuve 65x100 H= 40 cm | 822,31 | 995,00 |
| | | | |
| TOEFOR12336761 | Achterklep voor Dumper Ridelle postérieure cuve | 96,69 | 117,00 |
| | | | |
| TOEFOR12338953 | Nivelleerblad 100 cm Pelle antérieure 100 cm | 606,61 | 734,00 |
| | | | |
| TOEFOR12338951 | Voetsteun Plateform | 295,87 | 358,00 |
| | | | |

| Art.nr. | | € Excl. BTW | € Incl. BTW |
|------------------|--|-------------|-------------|
| Code de commande | | € TVA excl. | € TVA incl. |

MECH 55.1 Transporter basismachines zonder toebehoren | Machines de base sans outils

met hydraulische lifter voor schepbak

avec relevage hydraulique pour autochargeur

met 1 hydraulisch dubbelwerkend ventiel

avec 1 alimentation hydraulique avec attelage push&pull

| | | | |
|-----------------|--|----------|-----------------|
| TBMFOR12336029C | Fort MECH 55.1 Kohler SH265, 4,8kW, 6,5Pk/Cv | 4.700,83 | 5.688,00 |
| TBMFOR12336026 | Fort MECH 55.1 Honda GX160, 3,6kW, 4,8Pk/Cv | 4.926,45 | 5.961,00 |

OPTIES | OPTIONS

| | | | |
|----------------|--|--------|---------------|
| TOEFOR12336752 | Laadbak 75x102 H=35 cm Benne 75x102 H=35 cm | 771,07 | 933,00 |
|----------------|--|--------|---------------|



| | | | |
|----------------|---|--------|---------------|
| TOEFOR12336862 | Laadbak voor houtvervoer 75x102 cm Benne pour bois 75x102 cm | 579,34 | 701,00 |
|----------------|---|--------|---------------|



| | | | |
|----------------|---|--------|---------------|
| TOEFOR12336750 | Dumper 65x100 H=40 cm Cuve 65x100 H= 40 cm | 822,31 | 995,00 |
|----------------|---|--------|---------------|



| | | | |
|----------------|--|-------|---------------|
| TOEFOR12336761 | Achterklep voor Dumper Ridelle postérieure cuve | 96,69 | 117,00 |
|----------------|--|-------|---------------|



| | | | |
|----------------|--|----------|-----------------|
| TOEFOR12336861 | Dumper 65x100 H=40 cm met schepbak 65x100 H= 40 cm avec autochargeur Mulde 65x100 | 2.013,22 | 2.436,00 |
|----------------|--|----------|-----------------|



| | | | |
|----------------|---|--------|---------------|
| TOEFOR12338953 | Nivelleerblad 100 cm Pelle antérieure 100 cm | 606,61 | 734,00 |
|----------------|---|--------|---------------|



| | | | |
|----------------|------------------------|--------|---------------|
| TOEFOR12338951 | Voetsteun Plateform | 295,87 | 358,00 |
|----------------|------------------------|--------|---------------|



| | | | |
|----------------|--|----------|-----------------|
| TOEFOR12336850 | Klepelaar 75cm m/voorwielen, Motor GX270 Broyeur d'herbe avec petit roues avant, moteur GX270 | 3.260,33 | 3.945,00 |
|----------------|--|----------|-----------------|



Foto: Mech 35 met lading

Photo: Mech 35 avec chargement



Mech 35 op een helling van 30%

Mech 35 sur une pente surmontable de 30%

| Art.nr. | | € Excl. BTW | € Incl. BTW |
|------------------|--|-------------|-------------|
| Code de commande | | € TVA excl. | € TVA incl. |

F400 Transporter basismachines zonder toebehoren | Machines de base sans outils

| | Manueel dumpen | Déchargement manuel | | |
|----------------|--|---------------------|----------|-----------------|
| TBMFOR11312912 | Fort F400 Kohler SH265, 4,8kW, 6,5Pk/Cv | | 3.816,53 | 4.618,00 |
| TBMFOR12333167 | Fort F400 Kohler SH265 AE (*), 4,8kW, 6,5Pk/Cv | | 4.130,58 | 4.998,00 |
| TBMFOR12333163 | Fort F400 Honda GX160, 3,6kW, 4,8Pk/Cv | | 4.022,31 | 4.867,00 |
| | (*) Elektrische starter Démarrage électrique | | | |

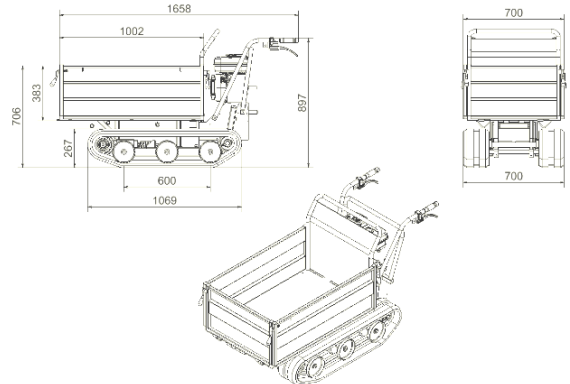

TECHNISCHE GEGEVENS

- Repeteerstarter
- 4-takt motor benzine
- Versnellingen 2 vooruit + 1 achteruit
- Riemaandrijving met automatische uitschakeling bij hefboombreuk
- Automatische reminstelling
- Onafhankelijke besturing rupsbanden
- Regelbare rupsbanddruk
- Nettogewicht (met laadbakje): 195 Kg
- Laadvermogen op vlak terrein: 450 Kg
- Maximale hellingshoek: 30% met 350 Kg

CARACTERISTIQUES

- Démarrage manuel
- Moteur 4 temps à essence
- Transmission à 2 vitesses + 1 marche arrière
- Embrayage par courroie avec désengagement automatique lors du relace du levier de commande
- Dispositif de freinage à engagement automatique
- Braquage modulaire et indépendant
- Chenilles avec réglage de tension automatique
- Poids à vide (avec benne): 195 Kg
- Capacité de charge en plaine: 450 Kg
- Pente surmontable 30% avec 350 Kg

OPTIES | OPTIONS

| | | | |
|----------------|---|--------|---------------|
| TOEFOR12333157 | Laadbak 75x102 H=35 cm Benne 75x102 H= 35 cm | 798,35 | 966,00 |
| TOEFOR12333185 | Laadbak voor houtvervoer 70x100 cm Benne pour bois 70x100 cm | 546,28 | 661,00 |
| TOEFOR12333115 | Dumper 70x100 H=40 cm Cuve 70x100 H= 40 cm | 640,50 | 775,00 |
| TOEFOR12333147 | Achterklep voor Dumper Ridelle postérieure cuve | 70,25 | 85,00 |
| TOEFOR12333132 | Nivelleerblad 100 cm Pelle antérieure 100 cm | 625,62 | 757,00 |

| Art.nr. | | € Excl. BTW | € Incl. BTW |
|---|---|-------------|----------------------------------|
| Code de commande | | € TVA excl. | € TVA incl. |
| F410-F415 Transporter basismachines zonder toebehoren Machines de base sans outils | | | |
| | <i>met hydraulische lifter</i> | | <i>avec relevage hydraulique</i> |
| TBMFOR12333167 | Fort F410 Kohler SH265, 4,8kW, 6,5Pk/Cv | 4.130,58 | 4.998,00 |
| TBMFOR12333173 | Fort F410 Honda GX160, 3,6kW, 4,8Pk/Cv | 4.779,34 | 5.783,00 |
| TBMFOR111317913 | Fort F415 Kohler SH265 AE (*), 4,8kW, 6,5Pk/Cv (*) Elektrische starter Démarrage électrique | 4.855,37 | 5.875,00 |

OPTIES | OPTIONS

| | | | |
|----------------|---|--------|---------------|
| TOEFOR12333159 | Laadbak 75x102 H=35 cm Benne 75x102 H= 35 cm | 741,32 | 897,00 |
| | | | |
| TOEFOR12333189 | Laadbak voor houtvervoer 70x100 cm Benne pour bois 70x100 cm | 438,02 | 530,00 |
| | | | |
| TOEFOR12333127 | Dumper 70x100 H=40 cm Cuve 70x100 H= 40 cm | 587,60 | 711,00 |
| | | | |
| TOEFOR12333147 | Achterklep voor Dumper Ridelle postérieure cuve | 70,25 | 85,00 |
| | | | |
| TOEFOR12333132 | Nivelleerblad 100 cm Pelle antérieure 100 cm | 625,62 | 757,00 |
| | | | |

F420 Transporter basismachines zonder toebehoren | Machines de base sans outils

met hydraulische lifter voor frontlader *avec relevage hydraulique pour autochargeur*
met 1 hydraulisch dubbelwerkend ventiel *avec 1 alimentation hydraulique avec attelage push&pull*

| | | | |
|----------------|---|----------|-----------------|
| TBMFOR12333183 | Fort F420 Honda GX160, 3,6kW, 4,8Pk/Cv | 5.071,90 | 6.137,00 |
| TBMFOR11318912 | Fort F420 Kohler SH265, 4,8kW, 6,5Pk/Cv | 5.028,10 | 6.084,00 |
| TBMFOR11318913 | Fort F420 Kohler SH265 AE (*), 4,8kW, 6,5Pk/Cv (*) Elektrische starter Démarrage électrique | 5.286,78 | 6.397,00 |

OPTIES | OPTIONS

| | | | |
|----------------|--|----------|-----------------|
| TOEFOR12333158 | Laadbak 75x102 H=35 cm Benne 75x102 H= 35 cm | 768,60 | 930,00 |
| | | | |
| TOEFOR12333191 | Laadbak voor houtvervoer 70x100 cm Benne pour bois 70x100 cm | 606,61 | 734,00 |
| | | | |
| TOEFOR12333156 | Dumper 70x100 H=40 cm Cuve 70x100 H= 40 cm | 561,98 | 680,00 |
| | | | |
| TOEFOR12333147 | Achterklep voor Dumper Ridelle postérieure cuve | 70,25 | 85,00 |
| | | | |
| TOEFOR12333155 | Dumper 65x100 H=40 cm met schepbak 65x100 H= 40 cm avec autochargeur Mulde 65x100 | 1.390,91 | 1.683,00 |
| | | | |
| TOEFOR12333148 | Achterklep voor Dumper met schepbak Ridelle postérieure cuve avec autochargeur | 70,25 | 85,00 |
| | | | |
| TOEFOR12333132 | Nivelleerblad 100 cm Pelle antérieure 100 cm | 625,62 | 757,00 |
| | | | |

| | | |
|------------------|-------------|-------------|
| Art.nr. | € Excl. BTW | € Incl. BTW |
| Code de commande | € TVA excl. | € TVA incl. |

Aliën HY 5.0 Transporter basismachines zonder toebehoren | Machines de base sans outils

met hydraulische lifter

avec relevage hydraulique

met hydraulische kit voor werken op helling >15%

avec groupe de valves de control pour opérer en pent >15%

| | | | |
|------------------|--|----------|-----------------|
| TBHF0R12336416 | Fort ALIEN HY 5.0 Kohler SH265, 4,8kW, 6,5Pk/Cv | 6.801,65 | 8.230,00 |
| TBHF0R12336406 | Fort ALIEN HY 5.0 Honda GX200, 4,1kW, 5,5Pk/Cv | 7.083,47 | 8.571,00 |
| TBHF0R12336406AE | Fort ALIEN HY 5.0 Honda GX200 AE (*), 4,1kW, 5,5Pk/Cv (*) Elektrische starter Démarrage électrique | 7.991,74 | 9.670,00 |

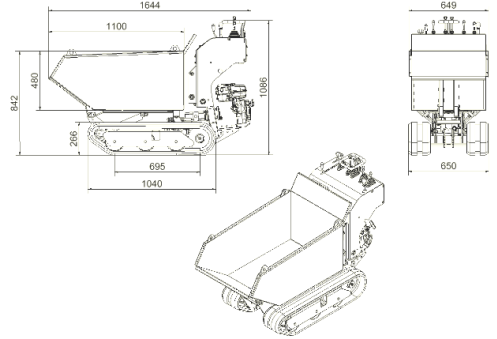

TECHNISCHE GEGEVENS

- Repeteerstarter
- 4-takt motor benzine
- Hydraulische transmissie met 2 versnellingen
- Trage versnelling vooruit aan 2,1 km/h
- Snelle versnelling vooruit aan 3,3 km/h
- Mechanisch remsysteem
- Hydraulische hefsysteem
- Onafhankelijke besturing rupsbanden
- Nettogewicht (met dumper): 300 Kg
- Laadvermogen op vlak terrein: 500 Kg
- Maximale hellingshoek: 30% met 350 Kg

CARACTERISTIQUES

- Démarrage manuel
- Moteur 4 temps à essence
- Transmission hydraulique à 2 vitesses
- Vitesse d'avancement 2,1 km/h lente/arrière
- Vitesse d'avancement 3,3 km/h rapide/arrière
- Frein de stationnement mécanique
- Relevage hydraulique
- Chenilles avec réglage de tension
- Poids à vide (avec cuve): 300 Kg
- Capacité de charge en plaine: 500 Kg
- Pente surmontable 30% avec 350 Kg

OPTIES | OPTIONS

| | | | |
|----------------|---|--------|---------------|
| TOEF0R12336752 | Laadbak 75x102 H=35 cm Benne 75x102 H= 35 cm | 771,07 | 933,00 |
| | | | |
| TOEF0R12336862 | Laadbak voor houtvervoer 75x102 cm Benne pour bois 75x102 cm | 579,34 | 701,00 |
| | | | |
| TOEF0R12336750 | Dumper 65x100 H=40 cm Cuve 65x100 H= 40 cm | 822,31 | 995,00 |
| | | | |
| TOEF0R12336761 | Achterklep voor Dumper Ridelle postérieure cuve | 96,69 | 117,00 |
| | | | |

| Art.nr. | € Excl. BTW | € Incl. BTW |
|------------------|-------------|-------------|
| Code de commande | € TVA excl. | € TVA incl. |

OPTIES | OPTIONS

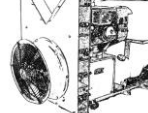









| | | | |
|--|---|----------|------------------|
|  <p>TOEFOR12336750ZN</p> | Gegalvaniseerde dumper 65x100 H=40 cm Cuve galvanisé 65x100 H= 40 cm | 1.101,65 | 1.333,00 |
|  <p>TOEFOR12336761ZN</p> | Gegalvaniseerde achterklep voor dumper Ridelle galvanisé pour cuve | 105,79 | 128,00 |
|  <p>TOEFOR12338953</p> | Nivelleerblad 100 cm Pelle antérieure 100 cm | 606,61 | 734,00 |
|  <p>TOEFOR12336859</p> | Voetsteun Plateform | 338,02 | 409,00 |
|  <p>TOEFOR12336897</p> | Verticale sproeier voor transporter, met Kohler CH395 motor, hydraulische kanteling, 105 liter tank, membraanpomp 25 l/min, max druk 30 bar Atomiseur vertical pour mini transporteur, avec moteur Kohler CH395, basculement hydraulique, reservoir de 105 litres, pompe membrane 25 l/min, pression max. 30 bar | 8.645,45 | 10.461,00 |

| Art.nr. | | € Excl. BTW | € Incl. BTW |
|------------------|--|-------------|-------------|
| Code de commande | | € TVA excl. | € TVA incl. |

ALIEN HY 5.1 Transporter basismachines zonder toebehoren | Machines de base sans outils
met hydraulische lifter voor frontlader
avec relevage hydraulique pour autochargeur
met 1 hydraulisch dubbelwerkend ventiel
avec 1 alimentation hydraulique avec attelage push&pull
met hydraulische kit voor werken op helling >15%
avec groupe de valves de control pour opérer en pent >15%

| | | | |
|------------------|---|----------|------------------|
| TBHF0R12336417 | Fort ALIEN HY 5.1 Kohler SH265, 4,8kW, 6,5Pk/Cv | 7.138,02 | 8.637,00 |
| TBHF0R12336418 | Fort ALIEN HY 5.1 Kohler SH265 AE (*), 4,8kW, 6,5Pk/Cv | 7.450,41 | 9.015,00 |
| TBHF0R12336405 | Fort ALIEN HY 5.1 Honda GX200, 4,1kW, 5,5Pk/Cv | 7.461,98 | 9.029,00 |
| TBHF0R12336405AE | Fort ALIEN HY 5.1 Honda GX200 AE (*), 4,1kW, 5,5Pk/Cv (* <i>Elektrische starter Démarrage électrique</i>) | 8.315,70 | 10.062,00 |

OPTIES | OPTIONS

| | | | |
|--|--|----------|-----------------|
| TOEF0R12336752 | Laadbak 75x102 H=35 cm Benne 75x102 H= 35 cm | 771,07 | 933,00 |
|  | | | |
| TOEF0R12336862 | Laadbak voor houtvervoer 75x102 cm Benne pour bois 75x102 cm | 579,34 | 701,00 |
|  | | | |
| TOEF0R12336750 | Dumper 65x100 H=40 cm Cuve 65x100 H= 40 cm | 822,31 | 995,00 |
|  | | | |
| TOEF0R12336761 | Achterklep voor Dumper Ridelle postérieure cuve | 96,69 | 117,00 |
|  | | | |
| TOEF0R12336750ZN | Gegalvaniseerde dumper 65x100 H=40 cm Cuve galvanisé 65x100 H= 40 cm | 1.101,65 | 1.333,00 |
|  | | | |
| TOEF0R12336761ZN | Gegalvaniseerde achterklep voor dumper Ridelle galvanisé pour cuve | 105,79 | 128,00 |
|  | | | |
| TOEF0R12336861 | Dumper 65x100 H=40 cm met schepbak Cuve 65x100 H= 40 cm avec autochargeur | 2.013,22 | 2.436,00 |
|  | | | |
| TOEF0R12336861ZN | Gegalvaniseerde dumper 65x100 H=40 cm met schepbak Cuve galvanisé 65x100 H= 40 cm avec autochargeur | 2.387,60 | 2.889,00 |
|  | | | |
| TOEF0R12338953 | Nivelleerblad 100 cm Pelle antérieure 100 cm | 606,61 | 734,00 |
|  | | | |
| TOEF0R12336859 | Voetsteun Plateform | 338,02 | 409,00 |
|  | | | |

| Art.nr. | € Excl. BTW | € Incl. BTW |
|------------------|-------------|-------------|
| Code de commande | € TVA excl. | € TVA incl. |

OPTIES | OPTIONS

| | | | |
|----------------|---|----------|------------------|
| TOEFOR12336850 |  Klepelmaaier 75cm m/voorwielen, Motor GX270 Broyeur d'herbe avec petit roues avant, moteur GX270 | 3.260,33 | 3.945,00 |
| TOEFOR12338954 |  Graafarm z/ bak, met nivelleerblad, graafkracht 1400kg/175bar, werkdiepte 100 cm Excavateur sans benne, avec pelle ant., force d'arrachage au dent 1400 kg / 175 bar, profondeur de travail 100 cm | 5256,20 | 6360,00 |
| TOEFOR15685113 | Bak voor graafarm 17,5 cm | 278,51 | 337,00 |
| TOEFOR15685116 | Benne pour excavateur 17,5 cm | | |
| TOEFOR15685116 | Bak voor graafarm 25 cm | 274,38 | 332,00 |
| TOEFOR15685118 | Benne pour excavateur 25 cm | | |
| TOEFOR15685118 | Bak voor graafarm 35 cm | 392,56 | 475,00 |
| TOEFOR15685118 | Benne pour excavateur 35 cm | | |
| TOEFOR15685117 | Bak voor graafarm 60 cm | 310,74 | 376,00 |
| TOEFOR15685117 | Benne pour excavateur 60 cm | | |
| TOEFOR12336897 |  Verticale sproeier voor transporteur, met Kohler CH395 motor, hydraulische kanteling, 105 liter tank, membraanpomp 25 l/min, max druk 30 bar Atomiseur vertical pour mini transporteur, avec moteur Kohler CH395, basculement hydraulique, reservoir de 105 litres, pompe membrane 25 l/min, pression max. 30 bar | 8.645,45 | 10.461,00 |

| Art.nr. | | € Excl. BTW | € Incl. BTW |
|------------------|--|-------------|-------------|
| Code de commande | | € TVA excl. | € TVA incl. |

ALIEN HY 5.2 Transporter basismachines zonder toebehoren | Machines de base sans outils

met hydraulische lifter voor betonmixer

avec relevage hydraulique pour bétonnière

met 2 hydraulisch dubbelwerkende ventielen









avec 2 alimentations hydraulique avec attelage push&pull



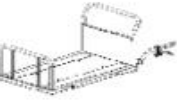





met hydraulische kit voor werken op helling >15%

avec groupe de valves de control pour opérer en pent >15%

| | | | |
|------------------|--|----------|------------------|
| TBHFOR12336419 | Fort ALIEN HY 5.2 Kohler SH265, 4,8kW, 6,5Pk/Cv | 7.342,98 | 8.885,00 |
| TBHFOR12336404 | Fort ALIEN HY 5.2 Honda GX200, 4,1kW, 5,5Pk/Cv | 7.580,99 | 9.173,00 |
| TBHFOR12336404AE | Fort ALIEN HY 5.2 Honda GX200 AE (*), 4,1kW, 5,5Pk/Cv (*) Elektrische starter Démarrage électrique | 8.489,26 | 10.272,00 |

OPTIES | OPTIONS

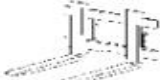
| | | | |
|---|--|----------|-----------------|
| TOEFOR12336863 | Hydraulische cementmixer 250 lt Bétonnière hydraulique 250 Lt | 3.159,50 | 3.823,00 |
|  | | | |
| TOEFOR12336864 | Schepbak voor hydraulische cementmixer 250 lt Autochargeur pour bétonnière 250 Lt | 1.228,10 | 1.486,00 |
|  | | | |
| TOEFOR12336752 | Laadbak 75x102 H=35 cm Benne 75x102 H=35 cm | 771,07 | 933,00 |
|  | | | |
| TOEFOR12336862 | Laadbak voor houtvervoer 75x102 cm Benne pour bois 75x102 cm | 579,34 | 701,00 |
|  | | | |
| TOEFOR12336750 | Dumper 65x100 H=40 cm Cuve 65x100 H= 40 cm | 822,31 | 995,00 |
|  | | | |
| TOEFOR12336761 | Achterklep voor Dumper Ridelle postérieure cuve | 96,69 | 117,00 |
|  | | | |
| TOEFOR12336750ZN | Gegalvaniseerde dumper 65x100 H=40 cm Cuve galvanisé 65x100 H= 40 cm | 1.101,65 | 1.333,00 |
|  | | | |
| TOEFOR12336761ZN | Gegalvaniseerde achterklep voor dumper Ridelle postérieure cuve galvanisé | 105,79 | 128,00 |
|  | | | |
| TOEFOR12336861 | Dumper 65x100 H=40 cm met schepbak 65x100 H= 40 cm avec autochargeur Mulde 65x100 | 2.013,22 | 2.436,00 |
|  | | | |
| TOEFOR12338953 | Nivelleerblad 100 cm Pelle antérieure 100 cm | 606,61 | 734,00 |
|  | | | |

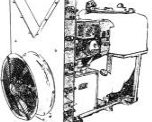
| Art.nr. | | € Excl. BTW | € Incl. BTW |
|-------------------------|---|-------------|------------------|
| Code de commande | | € TVA excl. | € TVA incl. |
| OPTIES OPTIONS | | | |
| TOEFOR12336859 | Voetsteun Plateform | 338,02 | 409,00 |
| |  | | |
| TOEFOR15675106 | Blad met tanden voor laadbak Lame avec godet pour chargeur | 148,76 | 180,00 |
| |  | | |
| TOEFOR12336850 | Klepelaar 75cm m/voorwielen, Motor GX270 Broyeur d'herbe avec petit roues avant, moteur GX270 | 3.260,33 | 3.945,00 |
| |  | | |
| TOEFOR12338954 | Graafarm z/ bak, met nivelleerblad, graafkracht 1400kg/175bar, werkdiepte 100 cm Excavateur sans benne, avec pelle ant., force d'arrachage au dent 1400 kg / 175 bar, profondeur de travail 100 cm | 5256,20 | 6360,00 |
| |  | | |
| TOEFOR15685113 | Bak voor graafarm 17,5 cm | 278,51 | 337,00 |
| TOEFOR15685116 | Benne pour excavateur 17,5 cm | 274,38 | 332,00 |
| TOEFOR15685118 | Bak voor graafarm 25 cm | 392,56 | 475,00 |
| TOEFOR15685117 | Bak voor graafarm 35 cm | 310,74 | 376,00 |
| TOEFOR15685117 | Bak voor graafarm 60 cm | 310,74 | 376,00 |
| TOEFOR15685117 | Benne pour excavateur 35 cm | 392,56 | 475,00 |
| TOEFOR15685117 | Benne pour excavateur 60 cm | 310,74 | 376,00 |
| TOEFOR12336871 | Front lifter, hefvermogen 200 kg op 160 cm élévateur antérieure, capacité d'élévation 200 kg à 160 cm | 3.701,65 | 4.479,00 |
| |  | | |
| TOEFOR12336873 | Opvangbak voor front lifter Pelle pour élévateur antérieure | 713,22 | 863,00 |
| |  | | |
| TOEFOR12336774 | Silovork voor front lifter Fourches à fourrage pour élévateur antérieure | 1.017,36 | 1.231,00 |
| |  | | |
| TOEFOR12336884 | Vork voor frontlader Fourches à palettes pour élévateur antérieure | 633,06 | 766,00 |
| |  | | |
| TOEFOR12336868 | Nivelleerblad 100 cm Lame niveleuse 100 cm | 580,99 | 703,00 |
| |  | | |
| TOEFOR12336455 | Verstelbare bijenkorf/palletheffer, met hydraulische bediening (12336871 nodig) Élévateur réglable de ruche / palette, avec commande hydraulique (12336871 requis) | 2.394,21 | 2.897,00 |
| |  | | |
| TOEFOR12336897 | Verticale sproeier voor transporter, met Kohler CH395 motor, hydraulische kanteling, 105 liter tank, membraanpomp 25 l/min, max druk 30 bar Atomiseur vertical pour mini transporteur, avec moteur Kohler CH395, basculement hydraulique, réservoir de 105 litres, pompe membrane 25 l/min, pression max. 30 bar | 8.645,45 | 10.461,00 |
| |  | | |

| | | |
|------------------|-------------|-------------|
| Art.nr. | € Excl. BTW | € Incl. BTW |
| Code de commande | € TVA excl. | € TVA incl. |

Aliën HY 6.5 Transporter basismachines zonder toebehoren | Machines de base sans outils

met hydraulische lifter voor frontlader

avec relevage hydraulique pour autochargeur

met 1 hydraulisch dubbelwerkend ventiel

avec 1 alimentation hydraulique avec attelage push&pull

met hydraulische kit voor werken op helling >15%

avec groupe de valves de control pour opérer en pent >15%

| | | | |
|------------------|--|----------|------------------|
| TBHFOR12336820 | Fort ALIEN HY 6.5 Honda GX270, 6,0kW, 8,1Pk/Cv | 8.825,62 | 10.679,00 |
| TBHFOR12336820AE | Fort ALIEN HY 6.5 Honda GX270 AE (*), 6,0kW, 8,1Pk/Cv (*) Elektrische starter Démarrage électrique | 9.439,67 | 11.422,00 |

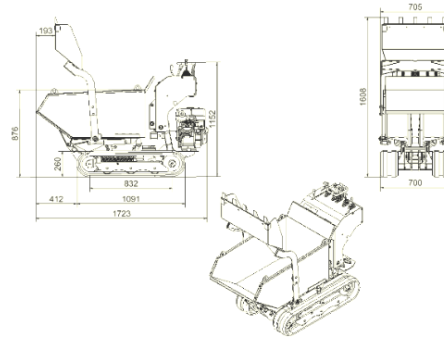

TECHNISCHE GEGEVENS

- Repeteerstarter
- 4-takt motor benzine
- Hydraulische transmissie met 2 versnellingen
- Trage versnelling vooruit aan 2,1 km/h
- Snelle versnelling vooruit aan 3,3 km/h
- Hydraulische hefsysteem
- Hydraulische kit voor werken op helling
- Onafhankelijke besturing rupsbanden
- Nettogewicht (met dumper): 350 Kg
- Laadvermogen op vlak terrein: 650 Kg
- Maximale helingshoek: 30% met 450 Kg

CARACTERISTIQUES

- Démarrage manuel
- Moteur 4 temps à essence
- Transmission hydraulique à 2 vitesses
- Vitesse d'avancement 2,1 km/h lente/arrière
- Vitesse d'avancement 3,3 km/h rapide/arrière
- Relevage hydraulique
- Valve de control pour opérer en pente
- Chenilles avec réglage automatique de tension
- Poids à vide (avec cuve): 350 Kg
- Capacité de charge en plaine: 650 Kg
- Pente surmontable 30% avec 450 Kg

OPTIES | OPTIONS

| | | | |
|----------------|---|----------|-----------------|
| TOEFOR12336752 | Laadbak 75x102 H=35 cm Benne 75x102 H=35 cm | 771,07 | 933,00 |
| TOEFOR12336860 | Laadbak 80x110 H=35 cm (Heavy) Benne 80x110 H=35 cm (version lourde) | 1.138,84 | 1.378,00 |
| TOEFOR12336862 | Laadbak voor houtvervoer 75x102 cm Benne pour bois 75x102 cm | 579,34 | 701,00 |
| TOEFOR12336750 | Dumper 65x100 H=40 cm Cuve 65x100 H= 40 cm | 822,31 | 995,00 |
| TOEFOR12336761 | Achterklep voor Dumper Ridelle postérieure cuve | 96,69 | 117,00 |

| Art.nr. | | € Excl. BTW | € Incl. BTW |
|------------------|--|-------------|-------------|
| Code de commande | | € TVA excl. | € TVA incl. |

OPTIES | OPTIONS

















| | | | |
|--|--|----------|-----------------|
| TOEFOR12336750ZN | Gegalvaniseerde dumper 65x100 H=40 cm Cuve galvanisé 65x100 H= 40 cm | 1.101,65 | 1.333,00 |
|  | | | |
| TOEFOR12336761ZN | Gegalvaniseerde achterklep voor dumper Ridelle postérieure cuve galvanisé | 105,79 | 128,00 |
|  | | | |
| TOEFOR12336861 | Dumper 65x100 H=40 cm met schepbak 65x100 H= 40 cm avec autochargeur Mulde 65x100 | 2.013,22 | 2.436,00 |
|  | | | |
| TOEFOR12336890 | Hoge dumper 65x100 H=55 cm met frontlader Cuve rehausseé 65x100 H= 55 cm avec autochargeur | 1.921,49 | 2.325,00 |
|  | | | |
| TOEFOR12336861ZN | Gegalvaniseerde dumper 65x100 H=40 cm met frontlader Cuve 65x100 H= 40 cm avec autochargeur, galvanisé | 2.387,60 | 2.889,00 |
|  | | | |
| TOEFOR12336890ZN | Gegalvaniseerde hoge dumper 65x100 H=55 cm met frontlader Cuve rebussé 65x100 H= 55 cm avec autochargeur, galvanisé | 2.299,17 | 2.782,00 |
|  | | | |
| TOEFOR12336859 | Voetsteun Plateform | 338,02 | 409,00 |
|  | | | |
| TOEFOR15675106 | Blad met tanden voor laadbak Lame avec godet pour chargeur | 148,76 | 180,00 |
|  | | | |
| TOEFOR12336850 | Klepelaar 75cm m/voorwielen, Motor GX270 Broyeur d'herbe avec petit roues avant, moteur GX270 | 3.260,33 | 3.945,00 |
|  | | | |



Foto: Aliën HY 6.5 met klepelmaaier
Photo: Aliën HY 6.5 avec broyeur d'herbe

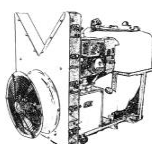

Aliën HY 6.5 met vorklift
Aliën HY 6.5 avec élévateur pour rûches

| Art.nr. | | € Excl. BTW | € Incl. BTW |
|-------------------------|--|-------------|------------------|
| Code de commande | | € TVA excl. | € TVA incl. |
| OPTIES OPTIONS | | | |
| TOEFOR12338954 |  Graafarm z/ bak, met nivelleerblad, graafkracht 1400kg/175bar, werkdiepte 100 cm Excavateur sans benne, avec pelle ant., force d'arrachage au dent 1400 kg / 175 bar, profondeur de travail 100 cm | 5256,20 | 6360,00 |
| TOEFOR12336852 |  Graafarm z/ bak, met nivelleerblad, graafkracht 1400kg/175bar, werkdiepte 130 cm Excavateur sans benne, avec pelle ant., force d'arrachage au dent 1400 kg / 175 bar, profondeur de travail 130 cm | 5919,01 | 7162,00 |
| TOEFOR15685113 | Bak voor graafarm 17,5 cm | 278,51 | 337,00 |
| TOEFOR15685116 | Benne pour excavateur 17,5 cm | | |
| TOEFOR15685118 | Bak voor graafarm 25 cm | 274,38 | 332,00 |
| TOEFOR15685118 | Benne pour excavateur 25 cm | | |
| TOEFOR15685118 | Bak voor graafarm 35 cm | 392,56 | 475,00 |
| TOEFOR15685118 | Benne pour excavateur 35 cm | | |
| TOEFOR15685117 | Bak voor graafarm 60 cm | 310,74 | 376,00 |
| TOEFOR15685117 | Benne pour excavateur 60 cm | | |
| TOEFOR12336871 |  Front lifter, hefvermogen 200 kg op 160 cm élévateur antérieure, capacité d'élévation 200 kg à 160 cm | 3.701,65 | 4.479,00 |
| TOEFOR12336873 |  Ovangbak voor front lifter Pelle pour élévateur antérieure | 713,22 | 863,00 |
| TOEFOR12336774 |  Silovork voor front lifter Fourches à fourrage pour élévateur antérieure | 1.017,36 | 1.231,00 |
| TOEFOR12336884 |  Vork voor frontlader Fourches à palettes pour élévateur antérieure | 633,06 | 766,00 |
| TOEFOR12336868 |  Nivelleerblad 100 cm Lame niveleuse 100 cm | 580,99 | 703,00 |
| TOEFOR12336897 |  Verticale sproeier voor transporter, met Kohler CH395 motor, hydraulische kanteling, 105 liter tank, membraanpomp 25 l/min, max druk 30 bar Atomiseur vertical pour mini transporteur, avec moteur Kohler CH395, basculement hydraulique, réservoir de 105 litres, pompe membrane 25 l/min, pression max. 30 bar | 8.645,45 | 10.461,00 |











| Art.nr. | € Excl. BTW | € Incl. BTW |
|------------------|-------------|-------------|
| Code de commande | € TVA excl. | € TVA incl. |

ALIEN HY 6.5.1 Transporter basismachines zonder toebehoren | Machines de base sans outils
met hydraulische lifter voor betonmixer
avec relevage hydraulique pour bétonnière
met 2 hydraulisch dubbelwerkende ventielen
avec 2 alimentations hydraulique avec attelage push&pull
met hydraulische kit voor werken op helling >15%
avec groupe de valves de control pour opérer en pent >15%

| | | | |
|------------------|--|-----------|------------------|
| TBHFOR12336832 | Fort ALIEN HY 6.5.1 Honda GX270, 6,0kW, 8,1Pk/Cv | 9.004,96 | 10.896,00 |
| TBHFOR12336832AE | Fort ALIEN HY 6.5.1 Honda GX270 AE (*), 6,0kW, 8,1Pk/Cv | 9.708,26 | 11.747,00 |
| TBHFOR12336830AE | Fort ALIEN HY 6.5.1 Honda GX390 AE (*), 8,2kW, 11,0Pk/Cv | 10.447,11 | 12.641,00 |

(*) Elektrische starter | Démarrage électrique

OPTIES | OPTIONS

| | | | |
|--|--|----------|-----------------|
| TOEFOR12336863 | Hydraulische cementmixer 250 lt Bétonnière hydraulique 250 Lt | 3.159,50 | 3.823,00 |
|  | | | |
| TOEFOR12336864 | Schepbak voor hydraulische cementmixer 250 lt Autochargeur pour bétonnière 250 Lt | 1.228,10 | 1.486,00 |
|  | | | |
| TOEFOR12336752 | Laadbak 75x102 H=35 cm Benne 75x102 H=35 cm | 771,07 | 933,00 |
|  | | | |
| TOEFOR12336860 | Laadbak 80x110 H=35 cm (Heavy) Benne 80x110 H=35 cm (version lourde) | 1.138,84 | 1.378,00 |
|  | | | |
| TOEFOR12336862 | Laadbak voor houtvervoer 75x102 cm Benne pour bois 75x102 cm | 579,34 | 701,00 |
|  | | | |
| TOEFOR12336750 | Dumper 65x100 H=40 cm Cuve 65x100 H= 40 cm | 822,31 | 995,00 |
|  | | | |
| TOEFOR12336761 | Achterklep voor Dumper Ridelle postérieure cuve | 96,69 | 117,00 |
|  | | | |
| TOEFOR12336750ZN | Gegalvaniseerde dumper 65x100 H=40 cm Cuve galvanisé 65x100 H= 40 cm | 1.101,65 | 1.333,00 |
|  | | | |
| TOEFOR12336761ZN | Gegalvaniseerde achterklep voor dumper Ridelle postérieure cuve galvanisé | 105,79 | 128,00 |
|  | | | |
| TOEFOR12336861 | Dumper 65x100 H=40 cm met schepbak 65x100 H= 40 cm avec autochargeur Mulde 65x100 | 2.013,22 | 2.436,00 |
|  | | | |

| Art.nr. | | € Excl. BTW | € Incl. BTW |
|------------------|--|-------------|-------------|
| Code de commande | | € TVA excl. | € TVA incl. |

OPTIES | OPTIONS

| | | | |
|------------------|---|----------|-----------------|
| TOEFOR12336890 | Hoge dumper 65x100 H=55 cm met frontlader Cuve rehausseé 65x100 H= 55 cm avec autochargeur | 1.921,49 | 2.325,00 |
| | | | |
| TOEFOR12336861ZN | Gegalvaniseerde dumper 65x100 H=40 cm met frontlader Cuve 65x100 H= 40 cm avec autochargeur, galvanisé | 2.387,60 | 2.889,00 |
| | | | |
| TOEFOR12336890ZN | Gegalvaniseerde hoge dumper 65x100 H=55 cm met frontlader Cuve rebussé 65x100 H= 55 cm avec autochargeur, galvanisé | 2.299,17 | 2.782,00 |
| | | | |
| TOEFOR12336859 | Voetsteun Plateform | 338,02 | 409,00 |
| | | | |
| TOEFOR15675106 | Blad met tanden voor laadbak Lame avec godet pour chargeur | 148,76 | 180,00 |
| | | | |
| TOEFOR12336850 | Klepelmaaier 75cm m/voorwielen, Motor GX270 Broyeur d'herbe avec petit roues avant, moteur GX270 | 3.260,33 | 3.945,00 |
| | | | |
| TOEFOR12338954 | Graafarm z/ bak, met nivelleerblad, graafkracht 1400kg/175bar, werkdiepte 100 cm Excavateur sans benne, avec pelle ant., force d'arrachage au dent 1400 kg / 175 bar, profondeur de travail 100 cm | 5256,20 | 6360,00 |
| | | | |
| TOEFOR12336852 | Graafarm z/ bak, met nivelleerblad, graafkracht 1400kg/175bar, werkdiepte 130 cm Excavateur sans benne, avec pelle ant., force d'arrachage au dent 1400 kg / 175 bar, profondeur de travail 130 cm | 5919,01 | 7162,00 |
| | | | |
| TOEFOR15685113 | Bak voor graafarm 17,5 cm Benne pour excavateur 17,5 cm | 278,51 | 337,00 |
| TOEFOR15685116 | Bak voor graafarm 25 cm Benne pour excavateur 25 cm | 274,38 | 332,00 |
| TOEFOR15685118 | Bak voor graafarm 35 cm Benne pour excavateur 35 cm | 392,56 | 475,00 |
| TOEFOR15685117 | Bak voor graafarm 60 cm Benne pour excavateur 60 cm | 310,74 | 376,00 |
| TOEFOR12336871 | Front lifter, hefvermogen 200 kg op 160 cm élévateur antérieure, capacité d'élévation 200 kg à 160 cm | 3.701,65 | 4.479,00 |
| | | | |
| TOEFOR12336873 | Opvangbak voor front lifter Pelle pour élévateur antérieure | 713,22 | 863,00 |
| | | | |

| Art.nr. | € Excl. BTW | € Incl. BTW |
|------------------|-------------|-------------|
| Code de commande | € TVA excl. | € TVA incl. |

OPTIES | OPTIONS







| | | | |
|--|--|----------|--|
| TOEFOR12336774  | Silovork voor front lifter Fourches à fourrage pour élévateur antérieure | 1.017,36 | 1.231,00 |
| TOEFOR12336884  | Vork voor frontlader Fourches à fourrage pour élévateur antérieure | 633,06 | 766,00 |
| TOEFOR12336455  | Verstelbare bijenkorf/palleteffer, met hydraulische bediening (12336871 nodig) Élévateur réglable de ruche / palette, avec commande hydraulique (12336871 requis) | 2.394,21 | 2.897,00 |
| TOEFOR12336868  | Nivelleerblad 100 cm Pelle antérieure 100 cm | 580,99 | 703,00 |
| TOEFOR12336877  | Laadbak voor bosbouw 69x102 H=35, met zijkanten, hydraulisch nivelleerblad, Benne pour foresterie cm 69x102 H=35, avec ridelles, pelle hydraulique et predisposition pour treuil | | Prijs op aanvraag Prix sur demande |
| TOEFOR12350670  | Trekkabel met hydraulische motor, 50m kabel, Ø 8mm Treuil avec moteur hydraulique, cable 50 mt, Ø 8mm | | Prijs op aanvraag Prix sur demande |
| TOEFOR12336897  | Verticale sproeier voor transporter, met Kohler CH395 motor, hydraulische kanteling, 105 liter tank, membraanpomp 25 l/min, max druk 30 bar Atomiseur vertical pour mini transporteur, avec moteur Kohler CH395, basculement hydraulique, réservoir de 105 litres, pompe membrane 25 l/min, pression max. 30 bar | 8.645,45 | 10.461,00 |



Foto: Aliën HY 6.5.1 nieuw design met hoge dumper en frontlader

Photo: Aliën HY 6.5.1 nouveau design avec cuve rehaussée et autochargeur



Foto: Aliën HY 6.5 met graafarm 130cm, nivelleerblad en zijte
Photo: Aliën HY 6.5 avec excavateur 130cm, pelle et siège



Aliën 6.5.1 met laadbak voor bosbouw, nivelleerblad en trekkabel
Aliën 6.5.1 avec benne pour foresterie, pelle hydraulique et treuil

| | | | |
|------------------|--|-------------|-------------|
| Art.nr. | | € Excl. BTW | € Incl. BTW |
| Code de commande | | € TVA excl. | € TVA incl. |

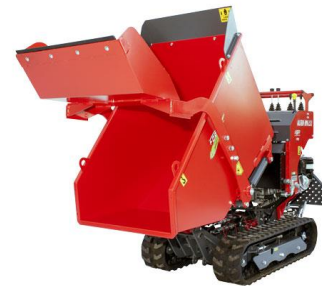
ALIEN HY 8.0 Transporter basismachines zonder toebehoren | Machines de base sans outils
met hydraulische lifter voor betonmixer
avec relevage hydraulique pour bétonnière
met 2 hydraulisch dubbelwerkende ventielen
avec 2 alimentations hydraulique avec attelage push&pull
met hydraulische kit voor werken op helling >15%
avec groupe de valves de control pour opérer en pent >15%

| | | | |
|------------------|--|-----------|------------------|
| TBHFOR12333511AE | Fort ALIEN HY 8.0 Honda GX390 AE (*), 8,2kW, 11Pk/Cv | 13.282,64 | 16.072,00 |
| | (*) Elektrische starter Démarrage électrique | | |

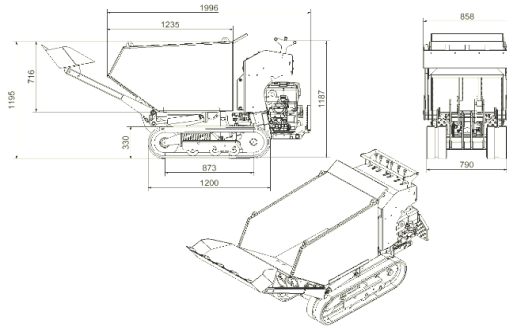
TECHNISCHE GEGEVENS

Repeteerstarter
 4-takt motor benzine
 Hydraulische transmissie met 2 versnellingen
 Trage Vitesse vooruit aan 2,1 km/h
 Snelle vitesse vooruit aan 3,3 km/h
 Hydraulische hefsysteem
 Onafhankelijke besturing rupsbanden
 Hydraulische kit voor werken op helling
 Nettogewicht (met dumper): 550 Kg
 Laadvermogen op vlak terrein: 800 Kg
 Maximale hellingshoek: 30% met 600 Kg

CARACTERISTIQUES

Démarrage manuel
 Moteur 4 temps à essence
 Transmission hydraulique à 2 vitesses
 Vitesse d'avancement 2,1 km/h lente/arrière
 Vitesse d'avancement 3,3 km/h rapide/arrière
 Relevage hydraulique
 Chenilles avec réglage automatique de tension
 Valve de control pour opérer en pente
 Poids à vide (avec cuve): 550 Kg
 Capacité de charge en plaine: 800 Kg
 Pente surmontable : 30% avec 600 Kg

OPTIES | OPTIONS

| | | | |
|------------------|---|----------|-----------------|
| TOEFOR12333555 | Laadbak 80x120 H=35 cm Benne 80x120 H= 35 cm | 1.885,95 | 2.282,00 |
| | | | |
| TOEFOR12333550 | Dumper 70x120 H=70 cm Cuve 70x120 H= 70 cm | 2.372,73 | 2.871,00 |
| | | | |
| TOEFOR12333556 | Achterklep voor Dumper Ridelle postérieure cuve | 74,38 | 90,00 |
| | | | |
| TOEFOR12333550ZN | Gegalvaniseerde dumper 70x120 H=70 cm Cuve galvanisé | 2.838,84 | 3.435,00 |
| | | | |
| TOEFOR12333556ZN | Gegalvaniseerde achterklep voor Dumper Ridelle galvanisé pour cuve | 100,83 | 122,00 |
| | | | |

| Art.nr. | € Excl. BTW | € Incl. BTW |
|------------------|-------------|-------------|
| Code de commande | € TVA excl. | € TVA incl. |

OPTIES | OPTIONS





| | | | |
|--|--|----------|-----------------|
| TOEFOR12333551  | Dumper 70x120 H=70 cm met schepbak Cuve 70x120 H= 70 cm avec autochargeur | 3.919,83 | 4.743,00 |
| TOEFOR12333551ZN  | Gegalvaniseerde dumper 70x120 H=70 cm met schepbak Cuve 70x120 H= 70 cm avec autochargeur, galvanisé | 4.570,25 | 5.530,00 |
| TOEFOR12333557  | Hydraulische cementmixer 350 lt Bétonnière hydraulique 350 Lt | 3.558,68 | 4.306,00 |
| TOEFOR12333558  | Schepbak voor hydraulische cementmixer 350 lt Autochargeur pour bétonnière 350 Lt | 1.280,99 | 1.550,00 |
| TOEFOR12333561  | Graafarm z/ bak, Werkdiepte 130 cm met nivelleerblad en zitje Excavateur sans benne, 130 cm avec pelle et siège | 5725,62 | 6928,00 |



Foto: Aliën HY 8.0 met dumper en frontlader
Photo: Aliën HY 8.0 avec cuve et autochargeur



Aliën HY 8.0 met dumper en frontlader
Aliën HY 8.0 avec cuve et autochargeur



Foto: Aliën HY 6.5.1 met haak en trekkabel
Photo: Aliën HY 6.5.1 avec crochet et treuil



Bijenkorflifter
Elévateur pour ruches

| Art.nr. | € Excl. BTW | € Incl. BTW |
|------------------|-------------|-------------|
| Code de commande | € TVA excl. | € TVA incl. |

Elektrische transporter | Transporter électrique

| | | | |
|----------------|------------------------|----------|-----------------|
| TEMFOR12333413 | 600W basismachine met: | 4.125,62 | 4.992,00 |
|----------------|------------------------|----------|-----------------|



- Stuurhendel
 - TM 16/6.50x8" motorwielen
 - Pivoterend achterwiel 3.00x4
- Machine de base 600W avec:
- Conduite à mancherons
 - Roues motrices TM 16/6.50x8"
 - Roue arrière pivotant 3.00x4

| | | | |
|----------------|------------------------|----------|-----------------|
| TEMFOR12333416 | 600W basismachine met: | 4.448,76 | 5.383,00 |
|----------------|------------------------|----------|-----------------|



- Stuurboom
 - TM 16/6.50x8" motorwielen
 - Pivoterend achterwiel 3.00x4
- Machine de base 600W avec:
- Conduite à barre
 - Roues motrices TM 16/6.50x8"
 - Roue arrière pivotant 3.00x4

| | | | |
|----------------|------------------------|----------|-----------------|
| TEMFOR12333414 | 600W basismachine met: | 4.630,58 | 5.603,00 |
|----------------|------------------------|----------|-----------------|



- Stuurboom
 - TM 16/6.50x8" gazonwielen
 - Pivoterend achterwiel 3.00x4
- Machine de base 600W avec:
- Conduite à barre
 - Roues motrices garden TM 16/6.50x8"
 - Roue arrière pivotant 3.00x4

TECHNISCHE GEGEVENS







Maximale kracht: 600W
2 gelbatterijen: 12V / 85Ah
Laadcapaciteit: 450kg
Gewicht: 130kg

CARACTERISTIQUES

Puissance max.: 600W
N.2 gél batterie: 12V / 85Ah
Capacité util: 450kg
Poids: 130kg

| Art.nr. | | € Excl. BTW | € Incl. BTW |
|------------------|--|-------------|-------------|
| Code de commande | | € TVA excl. | € TVA incl. |

OPTIES | OPTIONS

| | | | |
|----------------|--|--------|---------------|
| TOEFOR12320829 |  Motorwiel 16/6.50x8" TM, Stuk Roue motrice 16/6.50x8" TM, chaque | 105,79 | 128,00 |
| TOEFOR12320831 |  Motorwiel 16/6.50x8" Garden, Stuk Roue motrice 16/6.50x8" garden, chaque | 119,83 | 145,00 |
| TOEFOR12333425 |  Achteras met twee zwenkwielen 3.00/4" enkel met 16/6.50x8" Axe arrière avec 2 roues pivotant 3.00/4" (seulement pour 16/6.50x8") | 349,59 | 423,00 |
| TOEFOR12333427 |  Steunvoet voor accessoires Attelage pour support accessoires | 139,67 | 169,00 |
| TOEFOR12333428 |  Sleepwagen opstelling Attelage pour tire-charge | 270,25 | 327,00 |
| TOEFOR12333461 |  Laadwagen met regelbare laadbak 65x75 H=25 cm Benne à ridelle réglable 65x75 H= 25 cm | 571,90 | 692,00 |
| TOEFOR12333452 |  Dumpbak 60x85 H=35 cm (140L) Cuve en tôle 60x85 H= 35 cm (140 Lt) | 465,29 | 563,00 |
| TOEFOR12333532 |  Achterklep voor dumper Ridelle postérieure pour cuve | 70,25 | 85,00 |
| TOEFOR12333454 |  Dumper in kunststof 160 Lt (Groen) Cuve en plastic 160 Lt (vert) | 380,17 | 460,00 |

Art.nr.
Code de commande

€ Excl. BTW € Incl. BTW
€ TVA excl. € TVA incl.

OPTIES | OPTIONS

| | | | |
|------------------|---|----------|-----------------|
| TOEFOR12333460 | Nivelleerblad 100 cm Pelle antérieure réglable 100 cm | 462,81 | 560,00 |
| TOEFOR12333456 | Bevestigingsframe voor twee-wielsafvalcontainer 120/240 Lt (enkel voor TOEFOR12333414) Système tire poubelles à 2 roues 120/240 Lt (seulement pour TOEFOR12333414) | 321,49 | 389,00 |
| TOEFOR12333457 | Bevestigingsframe voor vier-wielsafvalcontainer 1000 Lt (enkel voor TOEFOR12333414) Système tire chariots à 4 roues 1000 Lt (seulement pour TOEFOR12333414) | 361,98 | 438,00 |
| TOEFOR12333470ZN | Gegalvaniseerde dumper 80x150 H=68 Cuve galvanisé cm 80x150 H=68 | 1.035,54 | 1.253,00 |

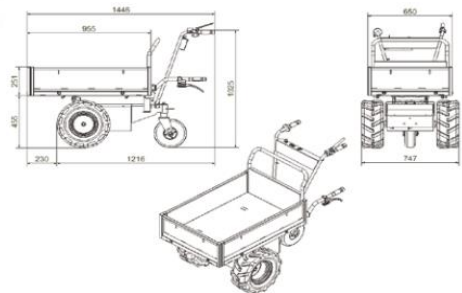
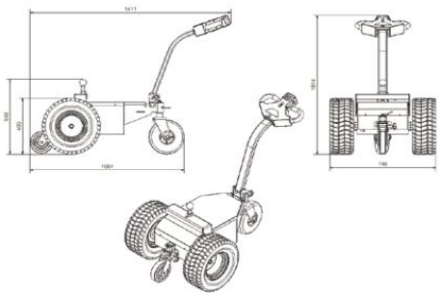
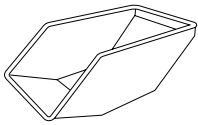

| Art.nr. | | € Excl. BTW | € Incl. BTW |
|---|--|-------------|-----------------|
| Code de commande | | € TVA excl. | € TVA incl. |
| Elektrische transporter Transporter électrique | | | |
| TEMFOR12333417 | 600W basismachine met: - Stuurhendel en frame voor accessoires - TM 16/6.50x8" motorwielen - 2 pivoterende achterwielen 3.00x4 Machine de base 600W avec: - Conduite à mancherons et attelage support accessoires - Roues motrices TM 16/6.50x8" - 2 roue arrière pivotantes 3.00x4 | 4.677,69 | 5.660,00 |
| TEMFOR12333418 | 600W basismachine met: - Stuurboom en frame voor accessoires - TM 16/6.50x8" motorwielen - 2 pivoterende achterwielen 3.00x4 Machine de base 600W avec: - Conduite à barre et attelage support accessoires - Roues motrices TM 16/6.50x8" - 2 roue arrière pivotantes 3.00x4 | 4.989,26 | 6.037,00 |

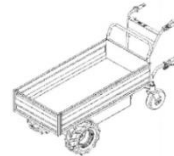
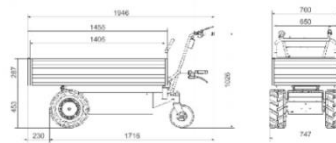

TECHNISCHE GEGEVENS

Maximale kracht: 600W
 2 gelbatterijen: 12V / 85Ah
 Laadcapaciteit: 600kg
 Gewicht: 130kg

CARACTERISTIQUES

Puissance max.: 600W
 N.2 gél batterie: 12V / 85Ah
 Capacité util: 600kg
 Poids: 300W: 130kg

OPTIES | OPTIONS

| | | | |
|-----------------|--|--------|---------------|
| TOEFOR12333421 | Supplement voor schommelras met 2 zwenkwielen 3.00/4" Révision pour axe arrière à 2 roues pivotant 3.00x4" pour conduite à mancherons (seulement pour 12333417) | 233,06 | 282,00 |
| TOEFOR12333475M | Supplement voor schommelras met 2 zwenkwielen 3.00/4" met bevestiging voor sturing (enkel voor TEMFOR12333418) Révision pour axe arrière à 2 roues pivotant 3.00x4" avec tirantes pour conduite à barre (seulement pour 12333418) | 387,60 | 469,00 |
| TOEFOR12333476M | Supplement voor schommelras met 2 zwenkwielen 13/5.00x6" met bevestiging voor sturing (enkel voor TEMFOR12333418) Révision pour axe arrière à 2 roues 13/5.00x6" avec tirantes pour conduite à barre (seulement pour 12333418) | 446,28 | 540,00 |
| TOEFOR12333459 | Laadwagen met regelbare laadbak 65x145 H=25 cm Benne à ridelle réglable 65x145 H= 25 cm | 670,25 | 811,00 |



Art.nr.
Code de commande

€ Excl. BTW € Incl. BTW
€ TVA excl. € TVA incl.

OPTIES | OPTIONS

TOEFOR12333465



Laadbak voor bagage 80x160 H=110cm
Benne à bagages 80x160 H= 110 cm

Prijs op aanvraag
Prix sur demande

TOEFOR12333471



Laadbak voor pluimvee 150x100 H=54 cm
Benne pour l'aviculture cm 150x100 H=54

1.332,23 **1.612,00**

